



ROYAL®
CLIMA

MULTI GAMMA EU ERP Inverter

**КОНДИЦИОНЕР ВОЗДУХА
(МУЛЬТИ СПЛИТ-СИСТЕМА)**

Внутренний блок:

RCI-GLF07HN

RCI-GLF09HN

RCI-GLF12HN

RCI-ANF09HN

RCI-ANF12HN

RCI-PFF09HN

RCI-PFF12HN

Наружный блок:

2TFM-14HN/OUT

2TFM-17HN/OUT

3TFM-25HN/OUT

4TFM-32HN/OUT

5TFM-42HN/OUT

РУКОВОДСТВО ПО ЭКСПЛУАТАЦИИ

Перед началом работы внимательно прочитайте
и сохраните данное руководство

EAC



СОДЕРЖАНИЕ

ИСПОЛЬЗУЕМЫЕ ОБОЗНАЧЕНИЯ.....	2
ПРАВИЛА БЕЗОПАСНОСТИ.....	3
НАЗНАЧЕНИЕ	4
УСТРОЙСТВО ПРИБОРА.....	6
УСЛОВИЯ ЭКСПЛУАТАЦИИ	6
ОБЩИЕ ТРЕБОВАНИЯ К УСТАНОВКЕ.....	7
УПРАВЛЕНИЕ ПРИБОРОМ.....	15
ТЕХНИЧЕСКИЕ ХАРАКТЕРИСТИКИ.....	29
ПОИСК И УСТРАНЕНИЕ НЕИСПРАВНОСТЕЙ	33
УХОД И ОБСЛУЖИВАНИЕ.....	36
ТРАНСПОРТИРОВКА И ХРАНЕНИЕ.....	37
КОМПЛЕКТАЦИЯ.....	37
СРОК ЭКСПЛУАТАЦИИ	38
ПРАВИЛА УТИЛИЗАЦИИ.....	38
ДАТА ИЗГОТОВЛЕНИЯ.....	38
СЕРТИФИКАЦИЯ ПРОДУКЦИИ	39

Уважаемый покупатель!

Поздравляем вас с покупкой и благодарим за удачный выбор кондиционера воздуха бренда ROYAL Clima. Перед началом эксплуатации прибора просим вас внимательно ознакомиться с руководством по эксплуатации.

ИСПОЛЬЗУЕМЫЕ ОБОЗНАЧЕНИЯ



ОСТОРОЖНО!

Требования, несоблюдение которых может привести к серьезной травме или летальному исходу.



ВНИМАНИЕ!

Требования, несоблюдение которых может привести к тяжелой травме или серьезному повреждению оборудования.

Примечание:

1. Если поврежден кабель питания, он должен быть заменен производителем или авторизованной сервисной службой, и во избежание серьезных травм.
2. Кондиционер должен быть установлен с соблюдением существующих местных норм и правил эксплуатации электрических сетей.
3. После установки кондиционера электрическая вилка должна находиться в доступном месте для подключения в электрическую розетку.
4. Неисправные батарейки пульта должны быть заменены.
5. Кондиционер должен быть установлен на соответствующих весу кронштейнах.
6. Производитель оставляет за собой право без предварительного уведомления покупателя вносить изменения в конструкцию, комплектацию или технологию изготовления изделия с целью улучшения его свойств.
7. В тексте и цифровых обозначениях инструкции могут быть допущены опечатки.
8. Если после прочтения инструкции у вас останутся вопросы по эксплуатации кондиционера, обратитесь к продавцу или в специализированный сервисный центр для получения разъяснений.
9. На кондиционере присутствует этикетка, на которой указаны технические характеристики и другая необходимая информация.

Используемые знаки безопасности на упаковке



ПРЕДУПРЕЖДЕНИЕ

Этот символ показывает, что в данном приборе используется легковоспламеняющийся хладагент. Если хладагент протекает и подвергается воздействию внешнего источника возгорания, существует риск возгорания.



ВНИМАНИЕ

Этот символ указывает на то, что обслуживающий персонал должен обращаться с этим оборудованием со ссылкой на руководство по установке.



ВНИМАНИЕ

Этот символ означает, что следует внимательно прочитать руководство по эксплуатации.



ВНИМАНИЕ

Этот символ показывает, что доступна такая информация, как руководство по эксплуатации или инструкция по установке.

ПРАВИЛА БЕЗОПАСНОСТИ



ПРЕДУПРЕЖДЕНИЕ

Данное устройство заполнено хладагентом R32

- Не используйте хладагент, отличный от указанного (R32) для дозаправки или перезаправки изделия. В противном случае в контуре охлаждения может образоваться недопустимо высокое давление, что может привести к неисправности или взрыву изделия.
- Техническое обслуживание и ремонт кондиционера, работающего на хладагенте R32 должны осуществляться после проверки устройства на безопасность, чтобы минимизировать риски возникновения опасных инцидентов.



ВНИМАНИЕ!

- Монтаж кондиционера должен осуществляться квалифицированными специалистами официального дилера.
- Перед установкой кондиционера убедитесь, что параметры местной электрической сети соответствуют параметрам, указанным на табличке с техническими данными прибора.
- Не допускается установка кондиционера в местах возможного скопления легко воспламеняющихся газов и помещениях с повышенной влажностью (ванные комнаты, зимние сады).
- Не устанавливайте кондиционер вблизи источников тепла.
- Чтобы избежать сильной коррозии кондиционера, не устанавливайте наружный блок в местах возможного попадания на него соленой морской воды.
- Все кабели и розетки должны соответствовать техническим характеристикам прибора и электрической сети.
- Кондиционер должен быть надежно заземлен.
- Внимательно прочитайте эту инструкцию перед установкой и эксплуатацией кондиционера, если у вас возникнут вопросы, обращайтесь к официальному дилеру производителя.
- Используйте кондиционер только по назначению, указанному в данной инструкции.
- Не храните бензин и другие летучие и легко воспламеняющиеся жидкости вблизи кондиционера — это очень опасно!
- Позаботьтесь, чтобы шум и горячий воздух от наружного блока не мешали соседям.
- Кондиционер не дает притока свежего воздуха! Чаще проветривайте помещение, особенно если в помещении работают приборы на жидком топливе, которые снижают количество кислорода в воздухе.



ОСТОРОЖНО!

- В линии электропитания должен быть установлен автоматический выключатель с заземлением или сетевой выключатель с отключающей способностью, в 1,5 раза превышающей максимальный потребляемый ток агрегата.
- Если вилка кондиционера не соответствует розетке сети электропитания, обратитесь к квалифицированному электрику для замены розетки.
- Не эксплуатируйте кондиционер при поврежденном кабеле электропитания. По вопросу замены поврежденного кабеля обратитесь к квалифицированному специалисту.
- При нарушении нормальной работы кондиционера, по вопросам перемещения или демонтажа кондиционера обратитесь в сервисный центр.
- Не подключайте и не отключайте кондиционер от электрической сети, вынимая вилку из розетки, используйте кнопку вкл/выкл.
- Не засовывайте посторонние предметы в воздухозаборные решетки кондиционера. Это опасно, т.к. вентилятор вращается с высокой скоростью.
- Не охлаждайте и не нагревайте воздух в помещении очень сильно, если в нем находятся дети или инвалиды.
- Кондиционер не предназначен для использования лицами (включая детей) с ограниченными физическими способностями, недостатком опыта и знаний, пока они не получили инструкцию по использованию данного кондиционера от человека, который отвечает за их безопасность.
- Дети не осознают опасности, которая может возникнуть при использовании электроприборов. Поэтому не разрешайте им использовать или играть прибором без вашего присмотра. Не оставляйте шнур питания в зоне досягаемости для детей, даже если электроприбор выключен.
- Храните упаковочные материалы (картон, пластик и т.д.) в недоступном для детей месте, поскольку они могут представлять опасность для детей.

НАЗНАЧЕНИЕ

Кондиционер (мульти сплит-система) предназначен для создания оптимальной температуры воздуха при обеспечении санитарно-гигиенических норм в жилых помещениях. Кондиционер осуществляет охлаждение, осушение, нагрев, вентиляцию и очистку воздуха от пыли.

Устройство представляет собой мульти сплит-систему DC-инверторного типа, состоящую из одного наружного и комбинации внутренних блоков. Данная инструкция описывает только комбинации наружного блока и внутренних блоков настенного типа.

Количество внутренних блоков зависит от производительности наружного блока

и определяется по таблице. Внутренние блоки в таблице обозначаются цифрами от 07 до 12, которые в свою очередь обозначают индекс производительности при работе на охлаждение каждого внутреннего блока в 1000 BTU. Подробную информацию смотрите в разделе «Технические характеристики».

Наружный блок	1 блок	2 блока	3 блока	4 блока	5 блоков
2TFM-14HN/OUT	07 09 12	07+07 07+09 07+12 09+09 09+12			
2TFM-17HN/OUT	09 12	07+07 07+09 07+12 09+09 09+12 12+12			
3TFM-25HN/OUT		07+07 07+09 07+12 09+09 09+12 12+12	07+07+07 07+07+09 07+07+12 07+09+09 07+09+12 07+12+12 09+09+09 09+09+12 09+12+12 12+12+12		
4TFM-32HN/OUT		07+07 07+09 07+12 09+09 09+12 12+12	07+07+07 07+07+09 07+07+12 07+09+09 07+09+12 07+12+12 09+09+09 09+09+12 09+12+12 12+12+12	07+07+07+07 07+07+07+09 07+07+07+12 07+07+09+09 07+07+12+12 07+09+09+09 07+09+09+12 07+12+12+12 09+09+09+09 09+09+09+12 09+12+12+12	

Наружный блок	1 блок	2 блока	3 блока	4 блока	5 блоков
5TFM-42HN/OUT					07+07+07+07+09
					07+07+07+07+12
					07+07+07+09+09
					07+07+07+09+12
					07+07+07+12+12
				07+07+07	07+07+09+09+12
				07+07+09	07+07+09+12+12
			07+07	07+07+12	07+07+09+09+12
			07+09	07+09+09	07+07+09+12+12
			07+12	07+09+12	07+07+12+12+12
			09+09	07+12+12	07+09+09+09+12
			09+12	09+09+09	07+09+09+12+12
			12+12	09+09+12	07+09+12+12+12
				09+12+12	07+12+12+12+12
				09+09+09+09+12	
				09+09+09+12+12	
				09+09+12+12+12	
				09+12+12+12+12	
				12+12+12+12+12	

Примечание:

Для комбинаций с загрузкой более 100%, возможно существенное снижение производительности и эффективности при одновременной работе всех внутренних блоков.



ВНИМАНИЕ!

Мульти сплит-система не предназначена для одновременной эксплуатации внутренних блоков в разных режимах работы (охлаждения/осушения и нагрева).

УСТРОЙСТВО ПРИБОРА

Внутренний блок

1. Передняя панель
2. Вход воздуха
3. Воздушный фильтр
4. Выход воздуха
5. Жалюзи
6. Панель индикации
7. Пульт дистанционного управления

Наружный блок

8. Дренажный шланг с трубопроводами холодильного контура
9. Защитная решётка
10. Вход воздуха
11. Выход воздуха

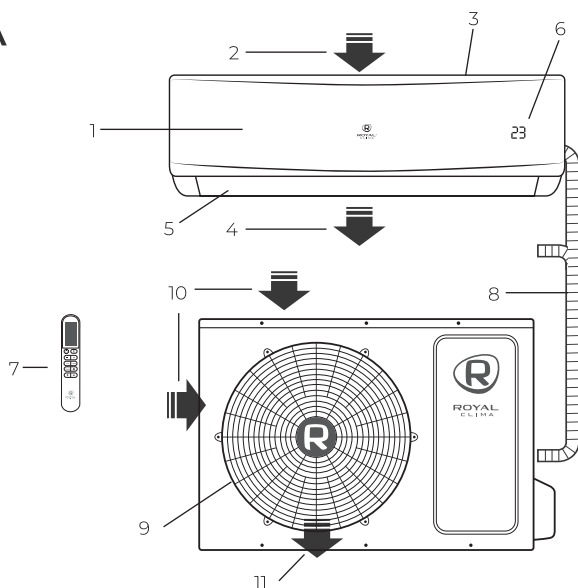

УСЛОВИЯ ЭКСПЛУАТАЦИИ



ВНИМАНИЕ!

1. Не пользуйтесь кондиционером за пределами указанных температурных диапазонов наружного воздуха. Это может привести к серьезной поломке.
2. Если указанные условия эксплуатации не выполняются, то кондиционер может быть отключен встроенным устройством защиты (при его наличии).
3. Влажность воздуха в помещении не должна превышать 80 %. Если это условие не выполняется, то на поверхности кондиционера может образоваться конденсат.

Температурный диапазон эксплуатации

Режим работы	Охлаждение	Нагрев	Осушение
Воздух в помещении, °C	+16...+31	0...+31	+16...+31
Наружный воздух, °C	-15...+53	-20...+30	-15...+53

ОБЩИЕ ТРЕБОВАНИЯ К УСТАНОВКЕ



ВНИМАНИЕ!

Установка и обслуживание кондиционеров должны осуществляться квалифицированным персоналом.

Требования по установке внутренних блоков сплит-систем:

- Устанавливайте внутренний блок вдали от нагревательных приборов, источников пара или горючих газов.
- Выберите место, где ничего не будет препятствовать входящему и исходящему потокам воздуха из внутреннего блока.
- Убедитесь, что конденсат от внутреннего блока будет отводиться полностью и беспрепятственно. Также убедитесь в надёжности и герметичности всех соединений отвода конденсата. Проверьте, что все трубы надёжно теплоизолированы.
- Трубопровод отвода конденсата должен быть проложен с наклоном, обеспечивающим удаление конденсата самотеком (при условии, если не используются специализированные дренажные помпы, иначе следуйте рекомендациям в инструкции к дренажной помпе).
- Убедитесь, что блок полностью выровнен. Неправильная установка может привести к обратному сливу дренажа по дренажной трубе в блок или утечке конденсата.
- Если блок наклонён против направления потоков конденсата (сторона дренажной трубы поднята), датчик может работать со сбоями и может появиться утечка конденсата.
- При установке блока, если дюбели были встроены заранее, убедитесь, что они не ослабли из-за усадки бетона.
- Убедитесь, что применяемые крепежные шпильки выдержат вес внутреннего блока.
- Не устанавливайте внутренний блок над входом в помещение.
- Не устанавливайте внутренний блок над входом в помещение.
- Определите и запомните место прохождения скрытой проводки, чтобы не повредить её при монтаже.
- Минимальная длина трубопровода хладагента составляет 3 или 4 метра (в зависимости от модели кондиционера). Это ограничение необходимо для снижения вибрации и шума.
- При изменении длины трубопровода свыше номинальной (стандартной), скорректируйте количество хладагента в холодильном контуре в соответствии с рекомендациями.
- При установке внутреннего блока убедитесь, что соблюдаются требования по минимальным расстояниям до препятствий (см. рисунок).

Минимальное расстояние до препятствий

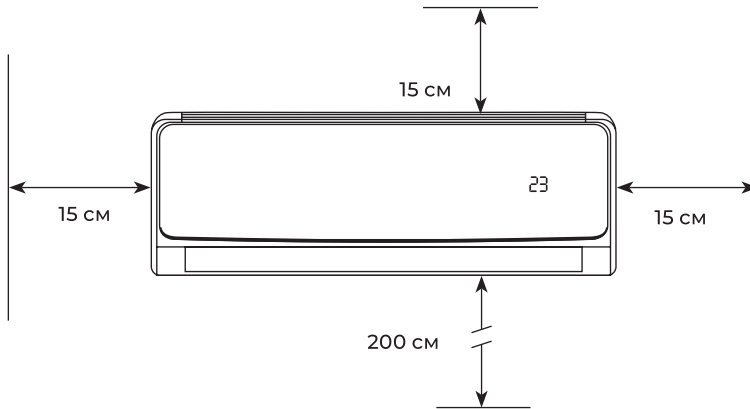

- При установке внутреннего блока убедитесь, что монтажная пластина (панель) будет находиться в правильном положении.

Правильное положение монтажной панели

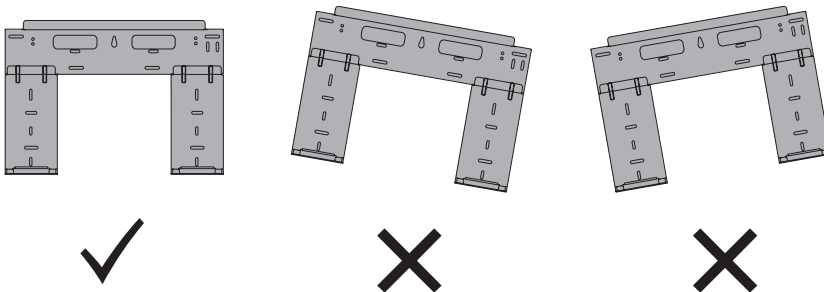

- Не прокладывайте дренажный трубопровод так, как изображено на рисунке:

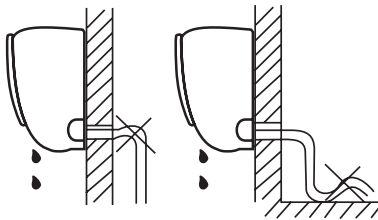

Не делайте подъёмов и петель

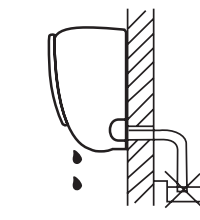

Не опускайте конец трубопровода в воду

Запрещается устанавливать внутренние блоки сплит-систем в следующих местах

- В местах, в которых присутствуют минеральные или пищевые масла (или их пары), например, на кухнях или в технических помещениях.
- В условиях присутствия вызывающих коррозию газов, например, сернистых.
- В условиях сильных колебаний напряжения в сети (на промышленных предприятиях).
- В автомобильном транспорте или на водном транспорте.
- В местах, где присутствуют сильные электромагнитные поля.
- В местах, где имеются горючие газы или материалы.
- В местах, где имеются пары кислот и щелочей, а также в других особых условиях.
- В местах, где в окружающем воздухе присутствует большое количество взвешенных механических частиц.

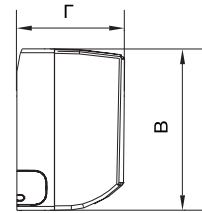
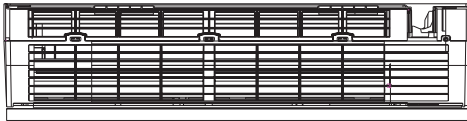

RCI-GLF07HN / RCI-GLF09HN / RCI-GLF12HN / RCI-ANF09HN / RCI-ANF12HN

Модель	Ш (мм)	В (мм)	Г (мм)
07	777	250	201
09	777	250	201
12	777	250	201

RCI-PFF09HN / RCI-PFF12HN

Модель	Ш (мм)	В (мм)	Г (мм)
09	811	278	198
12	811	278	198

Требования по установке наружных блоков сплит-систем:

- Если над наружным блоком установлен навес, защищающий от солнца или дождя, убедитесь, что он не препятствует теплообмену конденсатора наружного блока.
- Не помещайте животных или растения под входящим или исходящим воздушным потоком от наружного блока.
- Выбирайте место установки наружного блока, учитывая его вес, а также чтобы шум и вибрация были минимальными.
- Выбирайте место установки так, чтобы тёплый воздух от кондиционера и шум его работы не мешали окружающим.
- Устанавливайте наружный блок вдали от нагревательных приборов, источников тепла, пара или горючих газов.
- Убедитесь, что после установки наружный блок будет находиться строго в вертикальном положении. Не допускается перекос наружного блока при его работе.
- Если наружный блок устанавливается на крышу, убедитесь, что перепад высоты между внутренним и наружным блоком не превышает максимально допустимого значения (зависит от модели кондиционера).
- Убедитесь, что длина трассы между внутренним и наружным блоком не превышает максимально допустимого значения (зависит от модели кондиционера).
- Убедитесь, что структура перекрытий/фасада и креплений выдержит вес оборудования.
- Если наружный блок устанавливается на крышу или стену/фасад здания в труднодоступном месте, это может затруднить последующее сервисное обслуживание.
- При установке наружного блока убедитесь, что соблюдаются требования по минимальным расстояниям до препятствий (см. рисунок):

Минимальное расстояние до препятствий

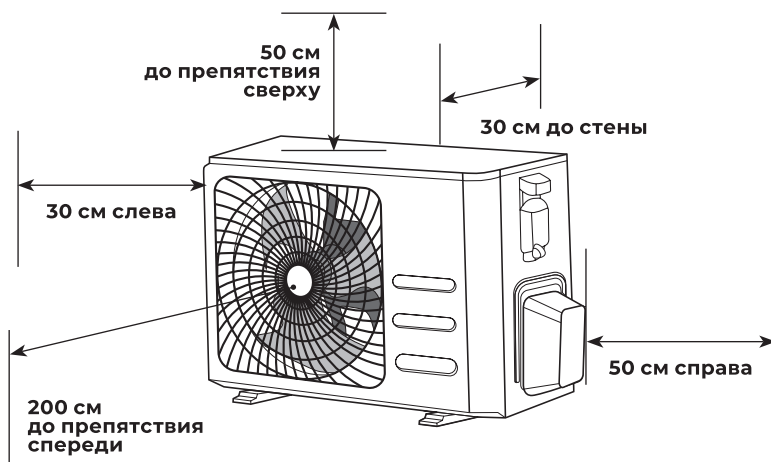

Установка нескольких наружных блоков

При установке нескольких наружных блоков в одном месте (рядами), соблюдайте следующие соотношения размеров L, H и A.

	L	A
L ≤ H	$L \leq 1/2H$	25 см
	$1/2H < L \leq H$	30 см
L > H	Установка невозможна	

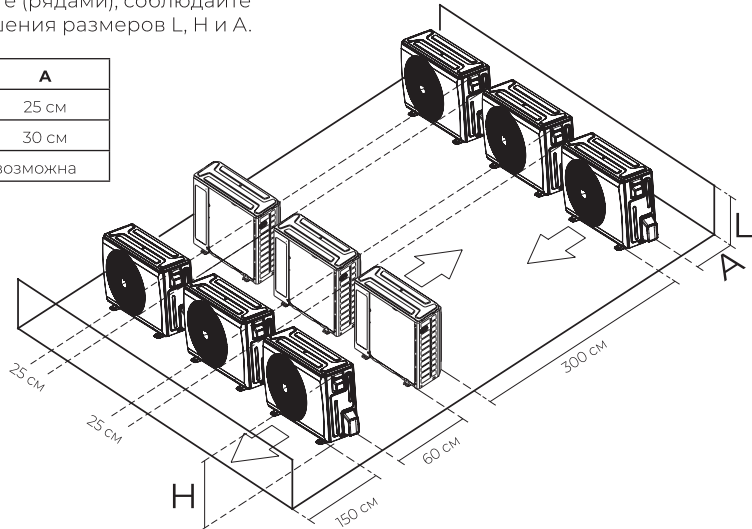

- В случае, если в месте установки возможны сильные порывы ветра (например, на побережье), убедитесь, что вентилятор вращается без затруднений, и блок расположен вдоль стены, или используйте ограждение от ветра (см. рисунок).
- По возможности устанавливайте наружный блок с подветренной стороны.

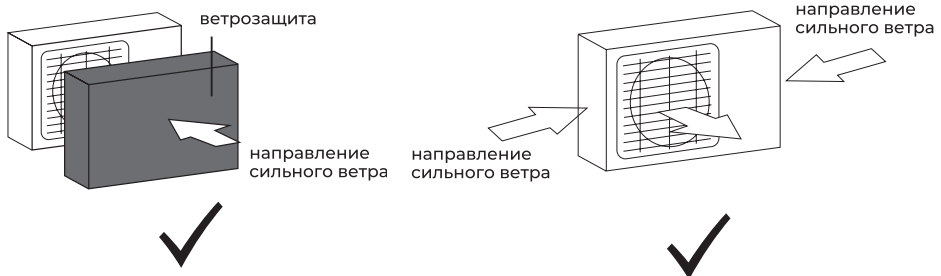

- Если наружный блок оснащён функцией теплового насоса, установите патрубок отвода конденсата наружного блока. По этому патрубку будет отводиться конденсат, образующийся при работе наружного блока в режиме нагрева.

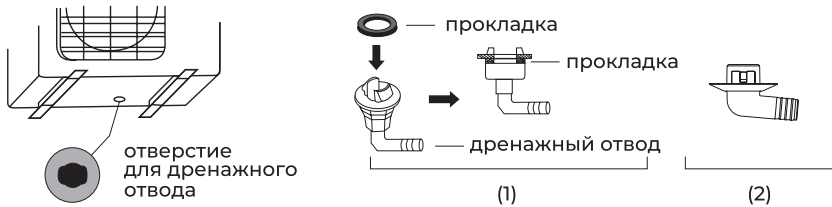

Примечание: изображение конструкции дренажного патрубка приведено для справки. Конструкция дренажного патрубка вашего кондиционера может отличаться (например, может отсутствовать резиновая прокладка).

Запрещается устанавливать наружные блоки сплит-систем в следующих местах

- В местах, в которых присутствуют минеральные масла (или их пары), например, смазочные.
- В условиях морского климата с большим содержанием солей в воздухе (в зависимости от модели и вида антикоррозийной обработки наружного блока).
- В условиях присутствия вызывающих коррозию газов, например, сернистых.
- В условиях сильных колебаний напряжения в сети (на промышленных предприятиях).
- В автомобильном транспорте или на водном транспорте.
- В местах, где присутствуют сильные электромагнитные поля.
- В местах, где имеются горючие газы или материалы.
- В местах, где имеются пары кислот и щелочей, а также в других особых условиях.
- В местах, где в окружающем воздухе присутствует большое количество взвешенных механических частиц.
- В помещениях.

Установочные данные для наружных блоков

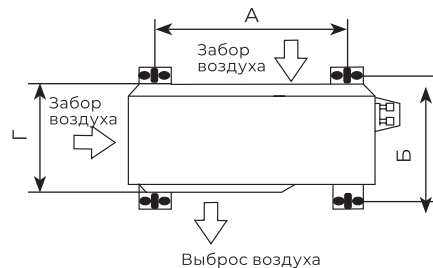
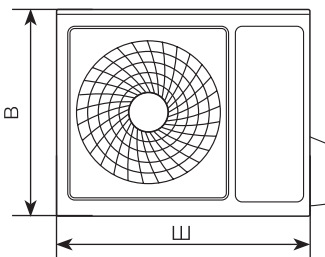

Модель наружного блока	Размер наружного блока	Размер А, мм	Размер Б, мм
2TFM-14HN/OUT 2TFM-17HN/OUT	853×602×349	516	314
3TFM-25HN/OUT	920×699×380	586	348
4TFM-32HN/OUT 5TFM-42HN/OUT	990×910×340	600	375

Примечание: приведенные установочные размеры являются справочными и могут быть изменены без предварительного уведомления. Габаритные размеры вашего наружного блока приведены в разделе «Технические характеристики» данной инструкции.

Подключение электропитания и осуществление межблочных соединений

При подключении электропитания и межблочных соединений соблюдайте следующие требования:

- Оборудование должно иметь выделенную линию электропитания и отдельный автомат токовой защиты.
- Все контакты должны быть закреплены надёжно, резьбовые соединения должны быть затянуты. Протяните все резьбовые соединения, так как они могли ослабнуть от вибрации при транспортировке. Удалите все посторонние предметы и крепления, использовавшиеся при транспортировке.
- Электропитание соответствует спецификации данного оборудования.
- Мощность линии электропитания соответствует максимальной потребляемой мощности кондиционера.
- Убедитесь, что при пуске оборудования не происходит изменения параметров электросети более чем на 10 % от номинального рабочего напряжения, указанного в спецификации оборудования.
- Убедитесь, что сечение кабеля соответствует спецификации оборудования.
- В сырых и влажных помещениях всегда используйте УЗО.
- Убедитесь, что исключена возможность возникновения проблем с электропитанием, т.к. они могут повлечь частые срабатывающая реле, что приведёт к выходу из строя контактов, а также к неправильному функционированию защиты от перегрузки.
- Предусмотрите возможность одновременного отключения от источника питания всех питающих проводов.
- Подключение электропитания и осуществление межблочных соединений должны выполняться квалифицированным персоналом.

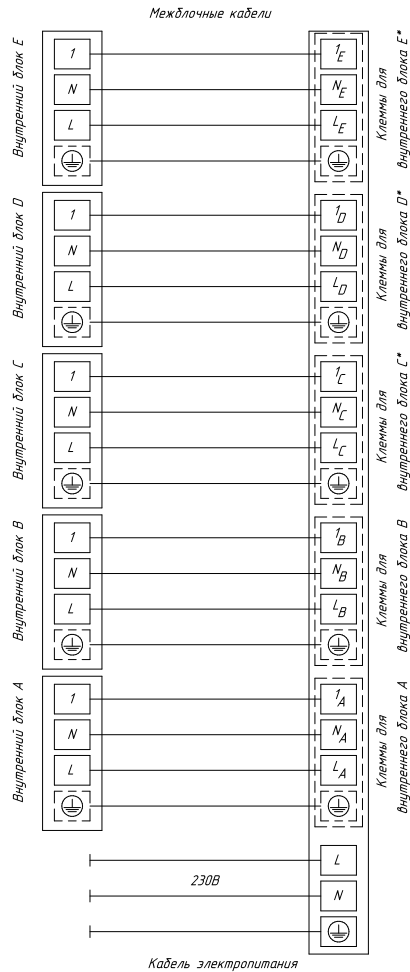

**Только для соответствующих наружных блоков*

Наружный блок



ВНИМАНИЕ!

Параметры рекомендуемых к применению межблочных и силовых кабелей вы можете посмотреть в разделе «Технические характеристики». При выполнении подключения межблочных кабелей, убедитесь, что внутренние блоки подключены к соответствующим клеммным терминалам наружного блока (внутренний блок контура А - к клеммному терминалу А, и т.д.).

* Если на внутреннем и наружном блоке присутствуют отдельные кабели с собственными разъёмами, соедините их.



Примечание: данные схемы приведены только для справки. Если схема подключений на вашем блоке отличается, для осуществления подключения воспользуйтесь схемой электроподключений, приведенной на вашем кондиционере.

УПРАВЛЕНИЕ ПРИБОРОМ

Панель индикации внутреннего блока



1. Индикатор таймера, температуры и кодов ошибок
2. Индикатор работы таймера
3. Индикатор ночного режима

Описание пульта дистанционного управления

Подавая команды с пульта дистанционного управления, направляйте ИК-излучатель на приёмник сигналов ДУ, расположенный на внутреннем блоке. Держите пульт ДУ на расстоянии не более 8 м от внутреннего блока.

- Если задано время включения или отключения кондиционера по таймеру, то пульт ДУ в заданное время автоматически посылает управляющий сигнал на внутренний блок.
- Если пульт дистанционного управления находится в таком месте, откуда затруднён приём сигналов, то включение или отключение кондиционера по таймеру будет производиться с задержкой в 15 минут.

Установка и замена элементов питания

Для питания пульта ДУ используются два щелочных элемента питания типа AAA (LR03/R03).

1. Для установки элементов питания необходимо выдвинуть крышку отсека элементов питания и вставить элементы питания в соответствии с символами «+» и «-», указанными на стенке отсека.
2. Для замены элементов питания проделайте ту же операцию.

Примечание:

1. При замене элементов питания не используйте старые элементы или элементы других типов. Это может привести к нарушению нормальной работы пульта ДУ.
2. Если вы не пользуетесь пультом более 1 месяца, извлеките элементы питания из пульта, так как они могут протечь и повредить пульт.
3. При нормальной эксплуатации кондиционера срок службы элементов питания составляет около 6 месяцев.
4. Заменяйте элементы питания, если отсутствует звуковое подтверждение приёма команд ДУ, или когда пропадает значок передачи сигнала.



ВНИМАНИЕ!

- Пульт ДУ не будет работать, если между ним и внутренним блоком расположены шторы, двери или другие предметы.
- Не допускайте попадания на пульт воды и не подвергайте его воздействию прямых солнечных лучей и источников тепла.
- Во избежание нарушения приёма сигналов пульта ДУ не допускайте попадания прямых солнечных лучей на приёмник ИК-сигналов, расположенный на внутреннем блоке.
- Если другие электроприборы реагируют на сигналы пульта ДУ, отодвиньте их от кондиционера или проконсультируйтесь с представителем торговой организации, у которой вы приобрели кондиционер.

**Описание пульта ДУ
для внутренних блоков
настенного типа RCI-GLF..HN**

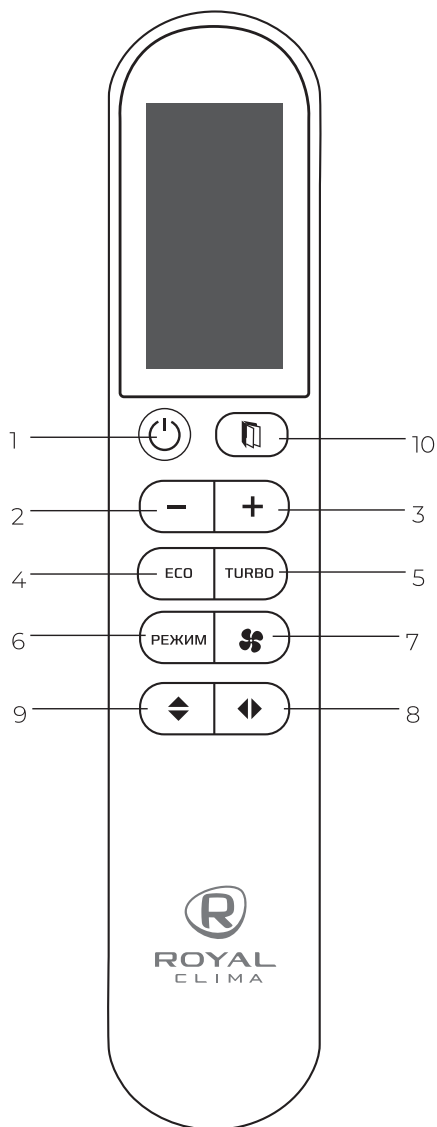

*Не активна в данной серии

1. Кнопка «ON/OFF»

включение/выключение кондиционера.

2. Кнопка «-» для уменьшения температуры.

Диапазон температур +16...+31 °С.

3. Кнопка «+» для увеличения температуры.

Диапазон температур +16...+31 °С.

4. Кнопка «ECO» — в режиме охлаждения при нажатии увеличивается температура на 2 °С относительно установленной. В режиме нагрева — уменьшается на 2 °С относительно установленной.

5. Кнопка «TURBO»

Используется для включения кондиционера в режим максимальной мощности охлаждения или нагрева. Функция недоступна в режиме осушения. При включении соответствующий индикатор отобразится на дисплее пульта ДУ. Для выключения режима еще раз нажмите кнопку «TURBO».

6. Кнопка «РЕЖИМ»

Выбор режима работы auto (автоматический), охлаждение, осушение, вентиляция, нагрев.

7. Кнопка «»

Скорость вращения вентилятора (включает 5 скоростей: Тихая—Низкая—Средняя—Высокая—Турбо).

8. Кнопка «»

Изменения работы жалюзи. При нажатии активируется автоматический режим работы горизонтальных жалюзи (Влево-вправо.) Доступно для индексов 07, 09, 12. Для фиксации положения жалюзи нажмите кнопку повторно.

9. Кнопка «»

Изменения работы жалюзи. При нажатии активируется автоматический режим работы вертикальных жалюзи (Вверх-вниз). Для фиксации положения жалюзи нажмите кнопку повторно.

10. Кнопка «»

С помощью этой кнопки осуществляется выбор функций: «SLEEP», «ТАЙМЕР», «IFEEL», «HEALTH»*, «DISPLAY» (отключение подсветки на внутреннем блоке), «MILDEW». Функция выбирается двойным нажатием.

**Описание пульта ДУ
для внутренних блоков
настенного типа RCI-ANF..HN**

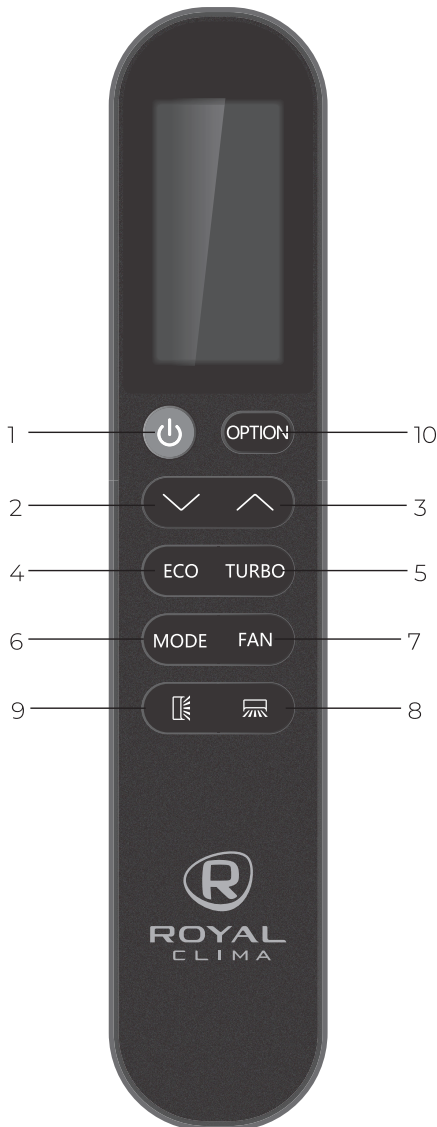

1. Кнопка «ON/OFF»

включение/выключение кондиционера.

2. Кнопка  для уменьшения температуры. Диапазон температур +16...+31 °С.

3. Кнопка  для увеличения температуры. Диапазон температур +16...+31 °С.

4. Кнопка «ECO» — в режиме охлаждения при нажатии увеличивается температура на 2 °С относительно установленной. В режиме нагрева — уменьшается на 2°С относительно установленной.

5. Кнопка «TURBO»

Используется для включения кондиционера в режим максимальной мощности охлаждения или нагрева. Недоступн в режиме осушения. При включении соответствующий индикатор отобразится на дисплее пульта ДУ. Для выключения режима еще раз нажмите кнопку «TURBO».

6. Кнопка «MODE»

Выбор режима работы («авто», «охлаждение», «осушение», «вентиляция», «нагрев»).

7. Кнопка «FAN»

Скорость вращения вентилятора (включает 5 скоростей: Тихая—Низкая—Средняя—Высокая—Турбо).

8. Кнопка 

Изменения работы жалюзи. При нажатии активируется автоматический режим работы вертикальных жалюзи (Влево-вправо). Для фиксации положения жалюзи нажмите кнопку повторно.

9. Кнопка 

Изменения работы жалюзи. При нажатии активируется автоматический режим работы горизонтальных жалюзи (Вверх-вниз). Для фиксации положения жалюзи нажмите кнопку повторно.

10. Кнопка «OPTION»

С помощью этой кнопки осуществляется выбор функций: «SLEEP», «ТАЙМЕР», «IFEEL», «HEALTH»*, «DISPLAY» (отключение подсветки на внутреннем блоке), «MILDEW». Функция выбирается двойным нажатием.

Примечание: форма и положение кнопок, индикаторов могут отличаться в зависимости от модели, но их функция одинакова.

*Не активна в данной серии

Панель индикации пульта дистанционного управления для внутренних блоков настенного типа RCI-ANF..HN и RCI-GLF..HN

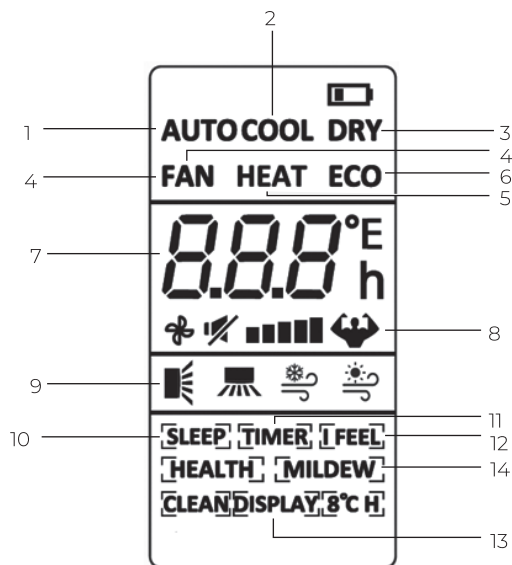

- | | |
|---------------------------------------------------------------------------------------------------------------------------------------------------------------------------------------------------------------------------------------------------------------------------------------------------------------------|-----------------------------------------------------------------------------------------------------------------------------------------------------------------------------------------------------------------------------------------------------------------------------------------------------------------------------------------------------|
| <ol style="list-style-type: none"> 1. «AUTO» — Автоматический режим работы 2. «COOL» — Режим охлаждения 3. «DRY» — Режим осушения 4. «FAN» — Режим вентиляции 5. «HEAT» — Режим нагрева 6. «ECO» — ЭКО режим 7. Индикатор заданной температуры | <ol style="list-style-type: none"> 8. Индикация режима «TURBO» 9. Индикатор режима «SWING» 10. Индикатор ночного режима «SLEEP» 11. «TIMER» — Индикация таймера 12. Индикация функции «I FEEL» 13. Индикация функции «DISPLAY» 14. Индикация функции самоочистки «ANTI-MILDEW» |
|---------------------------------------------------------------------------------------------------------------------------------------------------------------------------------------------------------------------------------------------------------------------------------------------------------------------|-----------------------------------------------------------------------------------------------------------------------------------------------------------------------------------------------------------------------------------------------------------------------------------------------------------------------------------------------------|

Дистанционное управление кондиционером



1. «ON/OFF» (включение / выключение)

Нажмите кнопку ON/OFF. Когда прибор получит сигнал, то на дисплее внутреннего блока загорится индикатор режима работы. При нажатии кнопки второй раз, прибор будет выключен. После выключения прибора жалюзи внутреннего блока закроются автоматически.

2. Режим нагрева

Нажмите кнопку «РЕЖИМ» / «MODE» для выбора режима нагрева «HEAT». Установите желаемую температуру с помощью кнопок «+/-» / «^ / v». Одно нажатие на кнопку увеличивает/уменьшает температуру на 1°C. Диапазон температур +16°C – +31°C. Нажмите кнопку «» / «FAN» для выбора скорости вращения вентилятора тихая/низкая/средняя/высокая/«Турбо».

3. Режим охлаждения

Нажмите кнопку «РЕЖИМ» / «MODE» для выбора режима охлаждения «COOL». Установите желаемую температуру с помощью кнопок «+/-» /  . Одно нажатие на кнопку увеличивает/уменьшает температуру на 1°C. Диапазон температур +16°C – +31°C. Нажмите кнопку  / «FAN» для выбора скорости вращения вентилятора тихая / низкая / средняя / высокая / «Турбо».

4. Режим осушения



Нажмите кнопку «РЕЖИМ» / «MODE» для выбора режима осушения «DRY».

Примечание: в режиме осушения нельзя выбрать температуру и скорость вращения вентилятора.







5. Режим вентиляции

Нажмите кнопку «РЕЖИМ» / «MODE» для выбора режима вентиляции «FAN». Нажмите кнопку  / «FAN» для выбора скорости вращения вентилятора: тихая / низкая / средняя / высокая / «Турбо».

6. Автоматический режим

В автоматическом режиме устройство будет автоматически выбирать следующие режимы: охлаждение, осушение, вентиляция и нагрев на основе установленной температуры. Нажмите кнопку «РЕЖИМ» / «MODE» для выбора автоматического режима работы «AUTO». Установите желаемую температуру с помощью кнопок «+/-» /  . Одно нажатие на кнопку увеличивает/уменьшает температуру на 1°C. Диапазон температур +16°C – +31°C.

7. Режим Sleep (ночной режим)

Нажмите кнопку «РЕЖИМ» / «MODE» для выбора режима нагрева/охлаждения. Нажмите кнопку , затем кнопками «+/-» /   выберите функцию «SLEEP» и нажмите кнопку  для активации режима. Кнопками «+/-» /   установите желаемую температуру. В режиме нагрева заданная температура постепенно снизится на 2°C. В режиме охлаждения заданная температура постепенно повысится на 2°C. После 10 часов работы в режиме «SLEEP» кондиционер автоматически вернется к работе в предыдущем режиме.

Примечание: режим «SLEEP» не активен в режимах auto (автоматическом), осушения, вентиляции.

8. Режим «TURBO»

Помогает достигать заданной температуры за короткие сроки. Нажмите кнопку «TURBO» для активации режима.

9. Режим «ECO»

В режиме охлаждения «COOL» нажмите кнопку «ECO», температура увеличится на 2°C относительно установленной. В режиме нагрева «HEAT» нажмите кнопку «ECO», температура уменьшится на 2°C относительно установленной.

Примечание: данный режим не активен в режиме «AUTO», вентиляции и осушения.







10. Изменение положения жалюзи

Для настройки работы горизонтальных и вертикальных жалюзи и установки желаемого направления воздушного потока используйте кнопки  и .

Примечание: во время работы функции IFEEL между пультом и внутренним блоком кондиционера не должно быть препятствий.



Примечание: при выборе скорости вентилятора «тихая» или «турбо», вертикальные и горизонтальные жалюзи автоматически выставляются в стандартное положение для обеспечения максимально комфортных условий и корректной работы кондиционера.

11. Установка таймера

Функция «ТАЙМЕР» на включение/отключение позволит установить период времени, после которого устройство будет автоматически включаться/отключаться. Чтобы запрограммировать время включения, прибор должен быть выключен. Нажмите кнопку , затем кнопками «+/-» /   выберите функцию «TIMER» (индикатор функции будет мигать на дисплее), и снова нажмите кнопку . Кнопками «+/-» /   установите желаемое время включения, затем нажмите кнопку  для установки таймера. По умолчанию на дисплее отобразится последнее время, которое вы установили и «h» (индикация часов).

Примечание: это число указывает на промежуток времени после установки таймера, когда прибор автоматически включится. Например, если вы установили таймер на 2,5 часа на экране появится 2,5 часа и устройство включится через 2,5 часа.

Примечание: таймер может быть установлен на получасовые интервалы.

Чтобы запрограммировать время отключения, прибор должен быть включен. Нажмите кнопку «», затем кнопками «+/-» / ^ / v выберите функцию «TIMER» (индикатор функции будет мигать на дисплее), и снова нажмите кнопку «». Кнопками «+/-» / ^ / v установите желаемое время отключения, затем нажмите кнопку «» для установки таймера.

12. Функция «I FEEL»

Нажмите кнопку «РЕЖИМ» / «MODE» для выбора режима нагрева/охлаждения. Нажмите кнопку «», затем кнопками «+/-» / ^ / v выберите функцию «I FEEL» (индикатор функции будет мигать на дисплее). В данной функции

кондиционер будет считывать температуру в помещении около пульта управления, благодаря встроенному датчику. Функция «I FEEL» автоматически отключится спустя 2 часа.



Во время работы функции IFEEL между пультом и внутренним блоком кондиционера не должно быть препятствий

13. Функция «CLEAN»

Не активная в данной серии.





14. Функция «MILDEW»

Функция «MILDEW» — автоматическая функция самоочистки настенных внутренних блоков сплит-систем. Позволяет автоматически высушивать теплообменник внутреннего блока кондиционера после работы в режиме охлаждения или осушения.

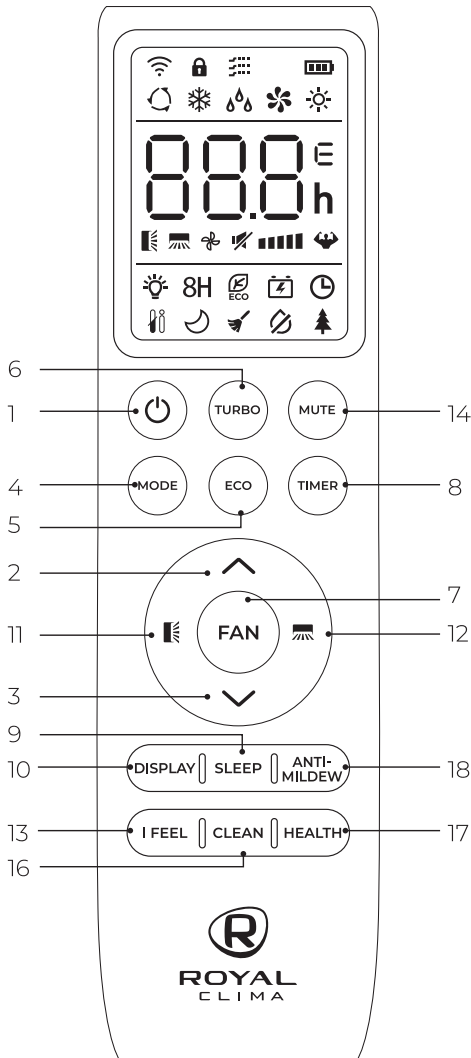
Для активации данной функции нажмите кнопку «», затем кнопками «+/-» / ^ / v выберите функцию «MILDEW» (при этом индикатор функции будет мигать на дисплее), затем нажмите кнопку «».

Описание пульта ДУ для внутренних блоков настенного типа RCI-PFF..HN



№	Кнопка	Функции
1		Включить/выключить кондиционер
2		Увеличить температуру или настроить таймер
3		Уменьшить температуру или настроить таймер
4	MODE	Выбрать режим работы («авто», «охлаждение», «нагрев», «осушение», «вентиляция»)
5	ECO	Включить/отключить режим ECO
		Долгим нажатием включить/отключить функцию нагрева 8°C* (в зависимости от модели)
6	TURBO	Включить/отключить режим TURBO
7	FAN	Выбрать скорость вентилятора: авто / тихая / низкая / пониженная средняя / средняя / повышенная средняя / высокая / турбо
8	TIMER	Настройка таймера на включение/выключение
9	SLEEP	Включить/отключить режим SLEEP
10	DISPLAY	Включить/выключить светодиодный дисплей
11		Изменения работы жалюзи. При нажатии активируется автоматическое движение горизонтальных жалюзи (Вверх-вниз). Для фиксации положения жалюзи нажмите кнопку повторно
12		Изменения работы жалюзи. При нажатии активируется автоматическое движение вертикальных жалюзи (влево-вправо). Для фиксации положения жалюзи нажмите кнопку повторно
13	I FEEL	Включить/отключить функцию I FEEL
14	MUTE	Включить/отключить режим MUTE Долгим нажатием включить/отключить функцию GEN
15	MODE + TIMER	Включить/отключить функцию блокировки от детей
16	CLEAN	Включить/выключить режим самоочистки*
17	HEALTH	Включить/отключить функцию HEALTH (ионизация воздуха)*
18	ANTI-MILDEW	Включить/выключить функцию анти-плесень (ANTI-MILDEW)

Примечание: форма, положение кнопок и индикаторов могут отличаться в зависимости от моделей, но их функции остаются прежними.

* Не активна в данной серии.

Индикация пульта ДУ

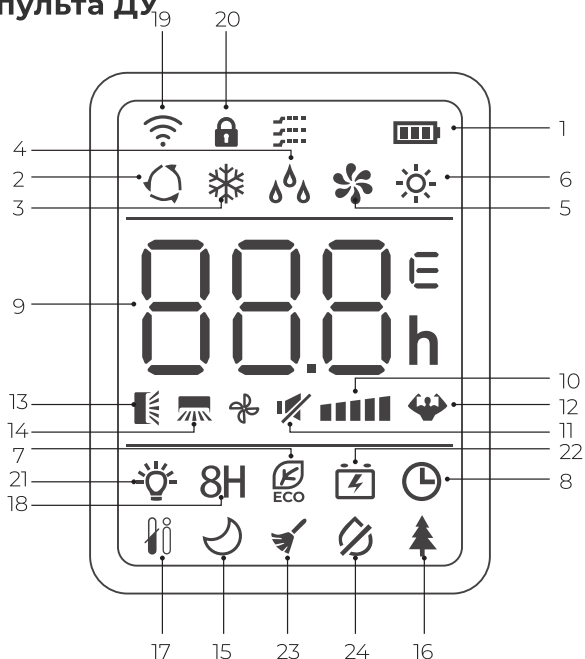

№	Индикатор	Обозначение
1		Индикатор батареи
2		Режим АВТО
3		Режим охлаждения
4		Режим осушения
5		Режим вентиляции
6		Режим нагрева
7		Режим ECO
8		Таймер
9		Индикатор температуры, таймера и кодов ошибок
10		Скорость работы вентилятора: автоматическая / тихая / низкая / пониженная средняя / средняя / повышенная средняя / высокая / турбо
11		Режим MUTE
12		Режим TURBO

№	Индикатор	Обозначение
13		Движение жалюзи вверх-вниз
14		Движение жалюзи вправо-влево
15		Режим SLEEP
16		Функция Health (ионизация воздуха)*
17		Функция I FEEL
18		Функция нагрева +8°C*
19		Индикатор сигнала
20		Блокировка от детей
21		Дисплей ВКЛ/ ВЫКЛ
22		Функция GEN
23		Режим самоочистки (SELF-CLEAN)*
24		Функция «Анти-плесень» (ANTI-MILDEW)

* Не активна в данной серии.

Дистанционное управление кондиционером

Выбор режима

Режим охлаждения ❄️

Режим охлаждения позволяет кондиционеру охлаждать помещение и одновременно снижать влажность воздуха.

Для включения режима охлаждения (COOL) нажимайте кнопку **MODE**, пока на дисплее не появится значок ❄️. С помощью кнопок **▲** и **▼** установите температуру ниже, чем температура в помещении.

Режим вентиляции 🌀

Для настройки режима вентиляции нажимайте кнопку **MODE**, пока на дисплее не появится значок 🌀.

Нажмите кнопку **FAN** для выбора скорости вращения вентилятора: автоматическая / тихая / низкая / пониженная средняя / средняя / повышенная средняя / высокая / турбо.

Режим осушения 💧

В режиме осушения кондиционер снижает уровень влажности воздуха в помещении.

Для активации режима осушения нажимайте кнопку **MODE**, пока на дисплее не появится значок 💧.

Примечание: в режиме осушения нельзя выбрать скорость вращения вентилятора.

Автоматический режим 🔄

Для выбора автоматического режима работы нажимайте кнопку **MODE**, пока на дисплее не появится значок 🔄.

Режим работы нагрев / охлаждение / осушение / вентиляция будет выбран автоматически в соответствии с температурой в помещении.

Режим нагрева ☀️

При работе в режиме нагрева кондиционер нагревает воздух в помещении до заданной температуры и поддерживает ее.

Для активации режима нажимайте кнопку **MODE**, пока на дисплее не появится значок ☀️. С помощью кнопок **▲** и **▼** установите температуру выше, чем температура в помещении.

Примечание: в режиме нагрева прибор может автоматически активировать цикл размораживания, который необходим для очистки конденсатора от инея и восстановления функции теплообмена.

Эта процедура обычно длится 2–10 минут. Во время размораживания вентилятор внутреннего блока останавливается. После размораживания он автоматически возвращается в режим нагрева.

Выбор скорости работы вентилятора **FAN** 🌀

Нажатие кнопки меняет рабочую скорость вентилятора в следующей последовательности: авто/ тихая/ низкая/ пониженная средняя / средняя/ повышенная средняя / высокая / турбо.

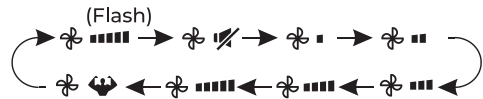

Функция блокировки от детей

Для активации данной функции одновременно и долго нажимайте на кнопки **MODE** и **TIMER**, для выключения функции повторите. Данная функция позволяет блокировать кнопки пульта ДУ.

Функция таймера — установка таймера на включение **TIMER** ⌚

Для автоматического включения устройства. Когда блок отключен, вы можете настроить таймер на включение.

Чтобы настроить время автоматического включения:

1. Нажмите кнопку **TIMER** первый раз, чтобы настроить включение, на пульте появятся и будут мигать значки ⌚ и 🕒.
2. Нажмите кнопки **▲** и **▼** чтобы установить желаемое время включения на таймере. Каждый раз, когда вы нажмете на кнопку, время будет увеличиваться / уменьшаться на полчаса между 0 и 10 часами и на час между 10 и 24 часами.
3. Нажмите кнопку **TIMER** второй раз для подтверждения.

1. После настройки включения таймера выберите необходимый режим (охлаждение, нагрев, автоматический, вентиляция, осушение), нажав кнопку **MODE**. Для настройки необходимой температуры работы нажмите кнопки **^** и **v**.

Для отмены нажмите кнопку **TIMER**.

Примечание: установленное вами значение указывает на промежуток времени после установки таймера, когда прибор автоматически включится.

Например, если вы установили таймер на 2,5 часа на экране появится 2,5 часа и устройство включится через 2,5 часа.

Функция таймера — установка таймера на выключение **TIMER** ⏸

Для автоматического выключения устройства. Когда блок включен, вы можете настроить таймер на выключение.

Чтобы настроить время автоматического выключения:

1. Убедитесь, что устройство включено.
2. Нажмите кнопку **TIMER** первый раз, чтобы настроить выключение. Используйте кнопки **^** и **v** чтобы настроить желаемое время выключения.
3. Нажмите кнопку **TIMER** второй раз для подтверждения.

Для отмены нажмите кнопку **TIMER**.

Примечание: все настройки необходимо произвести в течение 5 секунд, устройство автоматически отменит все выбранные ранее параметры таймера по истечении этого времени.

Примечание: установленное вами значение указывает на промежуток времени после установки таймера, когда прибор автоматически отключится. Например, если вы установили таймер на 2,5 часа на экране появится 2,5 часа и устройство отключится через 2,5 часа

Функция **SWING** ⏸ ⏸

Кнопки **⏸** и **⏸** активируют работу жалюзи (движение вверх-вниз горизонтальной жалюзи и влево-вправо вертикальных жалюзи). Нажмите **⏸** для активации движения горизонтальной жалюзи вверх-вниз, на дисплее пульта появится значок **⏸**

Нажмите **⏸** для активации движения вертикальных жалюзи, на пульте появится значок **⏸**

Повторите нажатие еще раз, чтобы остановить движение жалюзи под определенным углом.

⚠ ОСТОРОЖНО!

Не пытайтесь настроить положение вертикальных и горизонтальных жалюзи вручную. Это может привести к поломке механизма. Никогда не вставляйте пальцы, или другие посторонние предметы в отверстия для циркуляции воздуха.

Это может привести к получению травм (в том числе к поражению электрическим током) и поломке устройства.

Долгое нажатие **⏸** или **⏸** свыше 3 секунд позволяет выбрать больше углов для направления потока воздуха.

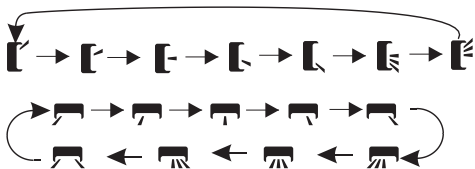

Режим **TURBO** ⚡

Помогает достигать заданной температуры за короткие сроки.

Для активации режима **TURBO** нажмите кнопку **TURBO**, на дисплее появится значок **⚡**. Для отмены режима нажмите кнопку повторно. В режиме охлаждения/нагрева при выборе режима **TURBO** устройство переключится в режим быстрого охлаждения/нагрева и будет работать на самой высокой скорости вентилятора, чтобы достичь заданной температуры за короткие сроки.

Режим **MUTE** 🔇

Нажмите кнопку **MUTE** для активации режима, на дисплее пульта появится значок **🔇**. Для деактивации режима нажмите кнопку повторно.

При работе режима будет установлена скорость вентилятора АВТО для работы с минимальным уровнем шума.

Примечание: при нажатии кнопок FAN/TURBO/ SLEEP режим MUTE будет отключен. Режим MUTE нельзя активировать в режиме осушения.

Функция GEN

Рекомендуется использование функции GEN при нестабильном напряжении сети (особенно если источником питания служит генератор электроэнергии).

Активация функции осуществляется следующим образом:

1. Включите внутренний блок, долгим нажатием кнопки **MUTE** в течение 3 секунд активируйте данную функцию, повторное долгое нажатие кнопки **MUTE** приведет к отключению функции.
2. Коротким нажатием кнопки **MUTE** можно выбрать один из следующих режимов: L3 – L2 – L1 – OF.
 - L3 — кондиционер потребляет 70 % от заявленной номинальной мощности.
 - L2 — кондиционер потребляет 50 % от заявленной номинальной мощности.
 - L1 — кондиционер потребляет 30 % от заявленной номинальной мощности.
3. Для выхода из меню выберите OFF и подождите 2 секунды.

Режим SLEEP (ночной режим)

Режим с предустановленной скоростью работы вентилятора.

Для активации режима нажмите кнопку **SLEEP**, на дисплее появится значок 

Для отключения режима нажмите на кнопку еще раз. В режиме нагрева заданная температура постепенно снизится на 2°C. В режиме охлаждения заданная температура постепенно повысится на 2°C. После 10 часов работы в режиме SLEEP кондиционер автоматически вернется к работе в предыдущем режиме.

Функция I FEEL

Данная функция позволяет пульту управления измерять температуру в текущем местоположении и посылать сигнал кондиционеру для оптимизации температуры вокруг пользователя. Для активации функции нажмите кнопку **I FEEL**, на дисплее появится значок . Для отключения функции нажмите кнопку еще раз.

Режим ECO

При выборе этого режима устройство автоматически переходит в режим экономичного энергопотребления.

Нажмите кнопку **ECO**, на дисплее отобразится значок  и устройство перейдет в режим ECO. Для отмены нажмите кнопку еще раз.

Примечание: режим ECO доступен в режиме охлаждения / нагрева.

Функция нагрева +8 °С*

Для активации функции нажмите и удерживайте кнопку **ECO** больше 3 секунд, на дисплее пульта появится **8°C**. Для отключения функции повторите нажатие.

Данная функция автоматически запустит режим нагрева, когда температура в помещении будет ниже **+8°C** и вернется в режим ожидания, когда температура достигнет +9°C. Если температура в помещении выше +18°C, устройство отключит данную функцию автоматически.

Функция DISPLAY (Дисплей внутреннего блока)

Включение/ выключение светодиодного дисплея на панели.

Нажмите кнопку **DISPLAY** для отключения дисплея на панели. Нажмите повторно для включения дисплея.

Функция «Анти-плесень» ANTI-MILDEW

Функция «Анти-плесень» — автоматическая функция самоочистки внутреннего блока сплит-системы. Позволяет автоматически высушивать теплообменник внутреннего блока кондиционера после работы в режиме охлаждения или осушения.

* Не активна в данной серии.

Для активации функции нажмите в режимах охлаждения/осушения кнопку **ANTI-MILDEW** на дисплее появится символ 

После отключения кондиционера устройство будет работать в течение 15 минут, высушивая теплообменник. Для отключения функции или выбора другого режима работы нажмите повторно **ANTI-MILDEW**

Режим самоочистки*

Для активации режима отключите внутренний блок, затем нажмите кнопку **CLEAN**. Вы услышите звуковой сигнал, на дисплее пульта появится значок 

- Режим самоочистки помогает убрать грязь и бактерии, накопившиеся на испарителе внутреннего блока.
- Процесс самоочистки длится 30 минут, после чего кондиционер вернется в режим предварительной настройки. Чтобы выйти из режима самоочистки нажмите кнопку. По окончании процесса или выходе из режима вы услышите 2 звуковых сигнала.

Примечание: наличие небольшого шума при работе данного режима является нормальным, и объясняется воздействием температуры на пластиковые детали кондиционера.

Примечание: режим самоочистки доступен при следующих температурных параметрах:

Воздух в помещении	До +30 °C
Наружный воздух	От +5 °C до +30 °C

Примечание: для поддержания высокой производительности кондиционера и увеличения срока его службы необходимо использовать режим самоочистки каждые 3 месяца.

* Не активна в данной серии.

ВСТРОЕННЫЕ ФУНКЦИИ КОНДИЦИОНЕРОВ

Функция теплого пуска (защита от обдува холодным воздухом)

Кондиционеры данной серии оснащены функцией теплого пуска, которая предотвращает запуск вентилятора внутреннего блока на средней или высокой скорости до момента прогрева теплообменника внутреннего блока. Если вы выбрали высокую или среднюю скорость, вентилятор будет вращаться с низкой скоростью до момента прогрева теплообменника.

Функция температурной компенсации в режиме нагрева (защита от простуды)

Кондиционеры данной серии оснащены функцией температурной компенсации в режиме нагрева, которая позволяет учесть температурное расслоение воздуха по высоте помещения и точно поддерживать температуру именно в месте расположения пользователя.

Функция автоматического перезапуска

Кондиционеры данной серии оснащены функцией автоматического перезапуска в случае внезапного отключения электропитания. После возобновления подачи электропитания, кондиционер продолжит работу, сохранив настройки режима, температуры, скорости вращения вентилятора.

Функция запоминания положения жалюзи

Кондиционеры данной серии оснащены функцией запоминания положения жалюзи. После выключения и повторного включения кондиционера, жалюзи будут выставлены в ранее заданное пользователем положение.

Функция самодиагностики

Микроконтроллер кондиционера в постоянном режиме отслеживает возникновение нестандартных режимов работы или неисправностей узлов и автоматически останавливает систему, защищая её от поломки. В это время на дисплее внутреннего блока отобразится код ошибки или аварии.

Антикоррозийное покрытие

Кондиционеры данной серии имеют специальное покрытие Blue Fin, которое увеличивает эффективность теплообмена, а также продлевает срок службы кондиционера.

Фильтры тонкой очистки

Кондиционеры данной серии (только для моделей с индексами 07, 09, 12) оснащаются дополнительными фильтрами тонкой очистки воздуха.

Фильтр с активным серебром (Silver Ion) — серебро в ионном виде обладает бактерицидным, противовирусным, ярко выраженным антигрибковым и антисептическим действием.

Фильтр с активированным углем (Active Carbon) — благодаря своей пористой структуре, которая, словно магнит, притягивает различные частицы, этот фильтр идеально очищает воздух от вредных веществ и неприятных запахов.

Шумоизоляция компрессора

Кондиционеры данной серии оснащены шумоизоляцией компрессора наружного блока, благодаря чему удалось значительно снизить уровень шума.

Wi-Fi ready

Внутренние блоки RCI-GLF07HN / RCI-GLF09HN / RCI-GLF12HN / RCI-ANF09HN / RCI-ANF12HN / RCI-PFF09HN / RCI-PFF12HN могут дооснащаться модулем Wi-Fi (покупается отдельно) для быстрого и удобного управления из любой точки мира.

**ВНИМАНИЕ!**

Не пользуйтесь кондиционером при низких температурах наружного воздуха.

Это может привести к серьезной поломке.

Управление кондиционером без пульта ДУ

При утере пульта ДУ или выходе из строя элементов питания, управление кондиционером осуществляется следующим образом:

Для доступа к кнопке ON/OFF откройте лицевую панель и поднимите ее вверх до щелчка. Услышав щелчок, прекратите подъем панели.

Кратковременно нажмите на кнопку ON/OFF. Кондиционер издаст 1 звуковой сигнал и начнет работу в режиме охлаждения. Скорость вентилятора — высокая, включено автопокачивание горизонтальных жалюзи.

Через 30 минут кондиционер перейдет к работе в автоматическом режиме. Уставка 23 °С, скорость вентилятора — авто, включено автопокачивание горизонтальных жалюзи.

Если необходимо запустить кондиционер в режиме нагрева, в течение 3 секунд после первого нажатия на кнопку ON/OFF, нажмите на нее еще раз. Кондиционер издаст 2 звуковых сигнала и начнет работу в режиме нагрева.

После завершения работы с кнопкой ON/OFF закройте панель.

Для отключения кондиционера откройте лицевую панель, кратковременно нажмите на кнопку ON/OFF, после чего закройте панель.

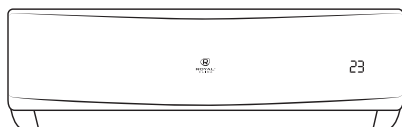
**ВНИМАНИЕ!****Регулирование направления потока обработанного воздуха**

1. Регулирование направления потока воздуха в вертикальной плоскости (вверх-вниз) и в горизонтальной плоскости (влево-вправо) осуществляется с помощью пульта ДУ.
2. При пуске кондиционера горизонтальные жалюзи не должны быть слишком сильно повернуты вверх или вниз. В противном случае может снизиться эффективность охлаждения или нагрева.
3. Во избежание нарушений в работе системы управления не поворачивайте горизонтальные или вертикальные жалюзи вручную. При нарушении нормальной работы горизонтальных жалюзи отключите кондиционер, извлеките вилку из розетки, через несколько минут снова вставьте вилку в розетку и включите кондиционер.
4. Во избежание образования конденсата на поверхности вертикальных жалюзи и стекания его на пол при продолжительной работе в режимах охлаждения или осушения не направляйте поток воздуха вниз.
5. При повторном включении кондиционера горизонтальные жалюзи могут оставаться неподвижными около 10 с.
6. Во время первого включения кондиционера при повороте горизонтальных жалюзи может раздаваться шум. Это нормально, не обращайтесь на шум внимания.
7. Внимательно изучите данное руководство и строго выполняйте приведенные в нём инструкции. Это поможет вам избежать серьезных поломок кондиционера, травм и повреждения имущества.
8. В некоторых режимах внутренний блок может автоматически изменить положение вертикальных или горизонтальных жалюзи. Это необходимо для оптимального воздушораспределения и исключения возможности образования конденсата на поверхности жалюзи.

ТЕХНИЧЕСКИЕ ХАРАКТЕРИСТИКИ

Наружные блоки

Модель		2TFM-14HN/OUT	2TFM-17HN/OUT	3TFM-25HN/OUT
Номинальная холодопроизводительность [диапазон]*, кВт		4,10 (1,20-4,85)	4,80 (1,23-5,40)	7,90 (2,80-8,80)
Номинальная теплопроизводительность [диапазон]*, кВт		4,31 (1,25-5,20)	4,90 (1,29-5,55)	7,96 (2,45-8,80)
Электропитание, В/Гц/Ф		220-240/50/1	220-240/50/1	220-240/50/1
Охлаждение	Номинальный ток [диапазон]*, А	6,30 (1,20-8,00)	7,05 (1,30-10,14)	11,70 (1,60-14,00)
	Номинальная мощность [диапазон]*, кВт	1,246 (0,25-1,56)	1,454 (0,28-1,98)	2,445 (0,35-2,85)
Коэффициент EER / Класс энергоэффективности*, Вт/Вт		3,29 / A	3,30 / A	3,23 / A
Коэффициент SEER / Класс энергоэффективности*, Вт/Вт		6,10 / A++	6,10 / A++	6,10 / A++
Нагрев	Номинальный ток [диапазон]*, А	5,90 (1,10-8,00)	5,84 (1,30-10,14)	10,10 (1,90-14,00)
	Номинальная мощность [диапазон]*, кВт	1,159 (0,23-1,56)	1,256 (0,28-1,98)	2,145 (0,42-2,85)
Коэффициент COP / Класс энергоэффективности*, Вт/Вт		3,71 / A	3,90 / A	3,71 / A
Коэффициент SCOP (средний, T _{biv} = -7°C) / Класс энергоэффективности*, Вт/Вт		4,00 / A+	4,00 / A+	4,00 / A+
Коэффициент SCOP (теплый, T _{biv} = +2°C) / Класс энергоэффективности*, Вт/Вт		4,60 / A+++	4,60 / A+++	4,60 / A+++
Коэффициент SCOP (холодный, T _{biv} = -22°C) / Класс энергоэффективности*, Вт/Вт		3,60 / A	3,40 / A	3,40 / A
Уровень шума	Уровень звукового давления, дБ(A)	55,0	55,0	57,0
	Уровень звуковой мощности, дБ(A)	65,0	65,0	67,0
Расход воздуха, м ³ /ч		2000	2600	3000
Хладагент	Тип	R32	R32	R32
	Заводская заправка, г	1100	1100	1500
	Дозаправка (свыше номинальной длины трассы), г/м	15	15	15
Модель компрессора		KSK103D33UEZC3	KSK103D33UEZC3	C-6RZ146H3DBF
Тип компрессора		Ротационный	Ротационный	Ротационный
Марка компрессора		GMCC	GMCC	SANYO
Тип масла / заводская заправка, мл		ESTER OIL VG74 / 280	ESTER OIL VG74 / 280	FW50S / 450
Размер, Ш x В x Г, мм		853*602*349	853*602*349	920*699*380
Размер в упаковке, Ш x В x Г, мм		890*628*385	890*628*385	950*732*420
Вес нетто, кг	Наружный блок	31,0	31,0	42,0
Вес брутто, кг		33,0	33,0	45,0
Диаметр труб, мм(дюйм)	Жидкостная труба	6,35 (1/4) x2	6,35 (1/4) x2	6,35 (1/4) x3
	Газовая труба	9,53 (3/8) x2	9,53 (3/8) x2	9,53 (3/8) x3
Макс. сумма длин трубопроводов на все внутренние блоки, м		40	40	60
Макс. длина трубопровода между внутренним и наружным блоками, м		20	20	20
Макс. перепад по высоте между внутренним и наружным блоками, м		10	10	10
Макс. перепад по высоте между внутренними блоками, м		10	10	10
Номинальная длина трассы, м		10	10	15
Рабочие температурные границы	Охлаждение, °C	-15°C~+53°C	-15°C~+53°C	-15°C~+53°C
	Нагрев, °C	-20°C~+30°C	-20°C~+30°C	-20°C~+30°C
Подключение электропитания		Наружный блок	Наружный блок	Наружный блок
Силовой кабель**, мм ²		3*2,5	3*2,5	3*2,5
Межблочный кабель [рекомендуемый]**, мм ²		4*1,5 x2	4*1,5 x2	4*1,5 x3
Автомат защиты**, А		16	16	20
Максимальная потребляемая мощность, кВт		1,56	2,05	2,85
Максимальный потребляемый ток, А		8,0	10,5	14,0
Класс пылевлагозащиты, наружный блок		IPX4	IPX4	IPX4
Класс электрозащиты, наружный блок		I	I	I
Монтажный размер наружного блока, мм		516*314	516*314	586*348
Среднегодовое потребление электроэнергии в режиме охлаждения, кВт*ч		623	727	1223
Тип дросселирующего устройства		ЭРВ	ЭРВ	ЭРВ
Тип капиллярной трубки		-	-	-
Тип двигателя НБ		DC	DC	DC
Минимальное количество подключаемых внутренних блоков, шт		1	1	2
Максимальное количество подключаемых внутренних блоков, шт		2	2	3
Бренд		ROYAL Clima	ROYAL Clima	ROYAL Clima
Название серии		MULTI GAMMA	MULTI GAMMA	MULTI GAMMA
Инверторная технология		Да	Да	Да
Необходим блок-распределитель		Нет	Нет	Нет

*Для загрузки 100% и внутренних блоков настенного типа

**Приведены рекомендуемые значения сечений кабелей и автомата защиты. Вы можете самостоятельно подобрать кабель и автомат защиты после консультации с сертифицированным электриком или подобрав кабель и автомат защиты для ваших условий по ПУЭ. Межблочный кабель не входит в комплект поставок сплит-систем, покупается отдельно.

Модель		4TFM-32HN/OUT	5TFM-42HN/OUT
Номинальная холодопроизводительность (диапазон)*, кВт		9,40 (3,10-10,20)	12,20 (3,30-13,10)
Номинальная теплопроизводительность (диапазон)*, кВт		9,45 (2,55-10,20)	12,20 (3,30-13,10)
Электропитание, В/Гц/Ф		220-240/50/1	220-240/50/1
Охлаждение	Номинальный ток (диапазон)*, А	14,10 (0,80-17,00)	15,99 (3,20-24,00)
	Номинальная мощность (диапазон)*, кВт	2,765 (0,41-3,50)	3,805 (0,73-5,40)
Кoeffициент EER / Класс энергоэффективности*, Вт/Вт		3,40 / A	3,21 / A
		6,10 / A++	6,10 / A++
Нагрев	Номинальный ток (диапазон)*, А	13,00 (2,30-17,00)	14,70 (3,50-24,00)
	Номинальная мощность (диапазон)*, кВт	2,547 (0,51-3,50)	3,384 (0,80-5,40)
Кoeffициент COP / Класс энергоэффективности*, Вт/Вт		3,71 / A	3,61 / A
		4,00 / A+	4,00 / A+
Кoeffициент SCOP (среденный, T _{int} = -7°C) / Класс энергоэффективности*, Вт/Вт		4,60 / A++	/
		3,60 / A	/
Кoeffициент SCOP (теплый, T _{int} = +2°C) / Класс энергоэффективности*, Вт/Вт		4,60 / A++	/
		3,60 / A	/
Кoeffициент SCOP (холодный, T _{int} = -22°C) / Класс энергоэффективности*, Вт/Вт		4,60 / A++	/
		3,60 / A	/
Уровень шума	Уровень звукового давления, дБ(A)	60,0	60,0
	Уровень звуковой мощности, дБ(A)	70,0	70,0
Расход воздуха, м ³ /ч		4000	4000
		4000	4000
Хладагент	Тип	R32	R32
	Заводская заправка, г	2200	3000
Модель компрессора		15	15
		15	15
Тип компрессора		C-6R210H3ADF	KTE310D43UMT
Марка компрессора		Ротационный	Ротационный
Тип масла / заводская заправка, мл		SANYO	GMC
Размер, Ш x В x Г, мм		FW505 / 600	ESTER OIL VC74 / 1000
Размер в упаковке, Ш x В x Г, мм		990*910*340	990*910*340
Вес нетто, кг		1050*930*430	1050*930*430
Вес брутто, кг	Наружный блок	68,0	73,0
	Жидкостная труба	80,0	85,0
Диаметр труб, мм(дюйм)	Газовая труба	6,35 (1/4") x4	6,35 (1/4") x5
		9,53 (3/8") x4	9,53 (3/8") x5
Макс. сумма длин трубопроводов на все внутренние блоки, м		70	80
Макс. длина трубопровода между внутренним и наружным блоками, м		20	25
Макс. перепад по высоте между внутренним и наружным блоками, м		10	10
Макс. перепад по высоте между внутренними блоками, м		10	10
Номинальная длина трассы, м		20	25
Рабочие температурные границы	Охлаждение, °C	-15°C ~ +53°C	-15°C ~ +53°C
	Нагрев, °C	-20°C ~ +30°C	-20°C ~ +30°C
Подключение электропитания		Наружный блок	Наружный блок
Силовой кабель**, мм ²		3*4,0	3*4,0
Межблочный кабель (рекомендуемый)***, мм ²		4*1,5 x4	4*1,5 x5
Автомат защиты**, А		32	32
Максимальная потребляемая мощность, кВт		3,50	5,40
Максимальный потребляемый ток, А		17,0	24,0
Класс пылевлагозащиты, наружный блок		IPX4	IPX4
Класс электрозащиты, наружный блок		I	I
Монтажный размер наружного блока, мм		600*375	600*375
Среднегодовое потребление электроэнергии в режиме охлаждения, кВт*ч		1383	1903
Тип дросселирующего устройства		ЭРВ	ЭРВ
Тип капиллярной трубки		-	-
Тип двигателя НБ		DC	DC
Минимальное количество подключаемых внутренних блоков, шт		2	2
Максимальное количество подключаемых внутренних блоков, шт		4	5
Бренд		ROYAL Clima	ROYAL Clima
Название серии		MULTI GAMMA	MULTI GAMMA
Инверторная технология		Да	Да
Необходим блок-распределитель		Нет	Нет



ОСТОРОЖНО!
ОПАСНОСТЬ ПОЖАРА
R32



*Для загрузки 100% и внутренних блоков настенного типа

**Приведены рекомендуемые значения сечений кабелей и автомата защиты. Вы можете самостоятельно подобрать кабель и автомат защиты после консультации с сертифицированным электриком или подобрав кабель и автомат защиты для ваших условий по ПУЭ. Межблочный кабель не входит в комплект поставок сплит-систем, докупаются отдельно.

Внутренние блоки настенного типа

Серия MULTI GAMMA GLORIA

Параметр / Модель	RCI-GLF07HN	RCI-GLF09HN	RCI-GLF12HN
Номинальная холодопроизводительность, кВт	2,05	2,64	3,52
Номинальная теплопроизводительность, кВт	2,05	2,64	3,52
Электропитание, В/Гц/Ф	220-240/50/1	220-240/50/1	220-240/50/1
Номинальная мощность, Вт	35	35	35
Номинальный ток, А	0,20	0,20	0,20
Расход воздуха внутреннего блока, м ³ /ч	300/370/410/500/550	300/370/410/500/550	300/370/410/500/550
Уровень шума внутреннего блока, дБ(А)	21/23/27/30/34	21/23/27/30/34	21/23/27/30/34
Хладагент (Тип)	R32	R32	R32
Размеры внутреннего блока (ШxВxГ), мм	777×250×201	777×250×201	777×250×201
Размеры внутреннего блока в упаковке (ШxВxГ), мм	850×320×275	850×320×275	850×320×275
Вес нетто внутреннего блока, кг	8,0	8,0	8,0
Вес брутто внутреннего блока, кг	10,5	10,5	10,5
Диаметр жидкостной трубы внутреннего блока, мм (дюйм)	6,35 (1/4")	6,35 (1/4")	6,35 (1/4")
Диаметр газовой трубы внутреннего блока, мм (дюйм)	9,53 (3/8")	9,53 (3/8")	9,53 (3/8")
Диаметр дренажной трубы внутреннего блока, мм	16	16	16
Класс пылевлагозащиты внутреннего блока	IPX0	IPX0	IPX0
Класс электрозащиты внутреннего блока	I	I	I

Серия MULTI GAMMA ATTICA NERO

Параметр / Модель	RCI-ANF09HN	RCI-ANF12HN
Номинальная холодопроизводительность, кВт	2,64	3,52
Номинальная теплопроизводительность, кВт	2,64	3,52
Электропитание, В/Гц/Ф	220-240/50/1	220-240/50/1
Номинальная мощность, Вт	35	35
Номинальный ток, А	0,20	0,20
Расход воздуха внутреннего блока, м ³ /ч	300/370/410/500/550	300/370/410/500/550
Уровень шума внутреннего блока, дБ(А)	21/23/27/30/34	21/23/27/30/34
Хладагент (Тип)	R32	R32
Размеры внутреннего блока (ШxВxГ), мм	777×250×201	777×250×201
Размеры внутреннего блока в упаковке (ШxВxГ), мм	850×320×275	850×320×275
Вес нетто внутреннего блока, кг	8,0	8,0
Вес брутто внутреннего блока, кг	10,5	10,5
Диаметр жидкостной трубы внутреннего блока, мм (дюйм)	6,35 (1/4")	6,35 (1/4")
Диаметр газовой трубы внутреннего блока, мм (дюйм)	9,53 (3/8")	9,53 (3/8")
Диаметр дренажной трубы внутреннего блока, мм	16	16
Класс пылевлагозащиты внутреннего блока	IPX0	IPX0
Класс электрозащиты внутреннего блока	I	I

Серия MULTI GAMMA PERFETTO

Параметр / Модель	RCI-PFF09HN	RCI-PFF12HN
Номинальная холодопроизводительность, кВт	2,64	3,52
Номинальная теплопроизводительность, кВт	2,64	3,52
Электропитание, В/Гц/Ф	220-240/50/1	220-240/50/1
Номинальная мощность, Вт	35	35
Номинальный ток, А	0,20	0,20
Расход воздуха внутреннего блока, м ³ /ч	305/370/395/415/445/510/550	305/370/395/415/445/510/550
Уровень шума внутреннего блока, дБ(А)	20,5/23/25/27/30/32/34	20,5/23/25/27/30/32/34
Хладагент (Тип)	R32	R32
Размеры внутреннего блока (ШхВхГ), мм	811×278×198	811×278×198
Размеры внутреннего блока в упаковке (ШхВхГ), мм	905×355×270	905×355×270
Вес нетто внутреннего блока, кг	8,0	8,0
Вес брутто внутреннего блока, кг	10,5	10,5
Диаметр жидкостной трубы внутреннего блока, мм (дюйм)	6,35 (1/4")	6,35 (1/4")
Диаметр газовой трубы внутреннего блока, мм (дюйм)	9,53 (3/8")	9,53 (3/8")
Диаметр дренажной трубы внутреннего блока, мм	16	16
Класс пылевлагозащиты внутреннего блока	IPX0	IPX0
Класс электрозащиты внутреннего блока	I	I



**ОСТОРОЖНО!
ОПАСНОСТЬ ПОЖАРА
R32**



ПОИСК И УСТРАНЕНИЕ НЕИСПРАВНОСТЕЙ

При возникновении следующих неисправностей отключите кондиционер, отсоедините его от сети электропитания и обратитесь в сервисный центр:

- Часто мигают индикаторы (5 раз в секунду) или на цифровом дисплее кондиционера индицируется код ошибки. Вы отключили кондиционер и через две-три

минуты включили его снова, но индикаторы продолжают мигать.

- Часто перегорает плавкий предохранитель или срабатывает автоматический выключатель.
- Внутри кондиционера попала вода или посторонние предметы.
- Другие нарушения в работе кондиционера

	Причина	Способ устранения
Кондиционер не работает	Отсутствует электропитание	Подождите, пока возобновится электропитание
	Вилка не вставлена в розетку	Вставьте вилку в розетку
	Перегорел предохранитель	Замените предохранитель
	В пульте ДУ разрядились элементы питания	Замените элементы питания
	Недостаточная холодо- или теплопроизводительность	Отмените настройку таймера
Недостаточная холодо- или теплопроизводительность	Задана слишком высокая (в режиме охлаждения) или слишком низкая (в режиме нагрева) температура воздуха в помещении	Правильно задайте температуру
	Воздушный фильтр забит пылью	Очистите воздушный фильтр
	Посторонние предметы загораживают воздухозаборную или воздуховыпускную решётку наружного блока	Удалите посторонние предметы
Кондиционер не охлаждает и не обогревает	Открыты двери или окна	Закройте двери или окна
	Посторонние предметы загораживают воздухозаборную или воздуховыпускную решётку наружного блока	Удалите посторонние предметы
	Активизирована трёхминутная задержка включения	Подождите 3 минуты
Если устранить неисправность не удалось, обратитесь в сервисный центр, назовите модель кондиционера и подробно опишите возникшую неисправность		



ОСТОРОЖНО!

Во избежание поражения электрическим током не меняйте электропроводку и не проводите ремонт кондиционера самостоятельно.

Эффекты, не связанные с нарушением нормальной работы кондиционера

1. Кондиционер не работает

Кондиционер не включается сразу после нажатия кнопки «ON/OFF». Если горит индикатор рабочего состояния, то это указывает на нормальное функционирование кондиционера. Устройство защиты кондиционера от частых пусков не позволяет включать кондиционер ранее, чем через 3 минуты после его отключения. После включения кондиционера при низкой температуре наружного воздуха активируется система защиты от подачи холодного воздуха в помещение. (См. раздел «Система защиты от подачи холодного воздуха»).

2. Из внутреннего блока выходит белый туман и холодный воздух

Кондиционер работает в режиме охлаждения в помещении с высокой влажностью (при наличии пыли или паров масла в воздухе). Из-за скопления грязи во внутреннем блоке поддержание температуры воздуха в помещении на заданном уровне может оказаться невозможным. В этом случае следует провести чистку внутреннего блока. Выполнять эту работу должен квалифицированный специалист. Сразу после отключения режима оттаивания из кондиционера, работающего в режиме нагрева, может выходить водяной пар.

3. Шум

При работе кондиционера могут быть слышны звуки текущей воды. Эти звуки вызваны течением хладагента по межблочным трубопроводам. Звуки текущей воды могут быть слышны при оттаивании кондиционера и сразу после его отключения. Эти звуки связаны с изменением расхода хладагента и прекращением его течения. При включении и отключении кондиционера могут быть слышны щёлкающие звуки. Эти звуки вызваны тепловым расширением или сжатием пластмассовых деталей при изменении температуры корпуса.

4. Из внутреннего блока вылетает пыль

Это происходит при первом пуске кондиционера или после длительного перерыва в работе.

5. Кондиционер испускает неприятный запах

Кондиционер поглощает сигаретный дым, а также запах, исходящий от стен и мебели, и затем возвращает его в помещение.

6. Самопроизвольное переключение режима охлаждения на режим вентиляции

Во избежание замораживания теплообменника кондиционер автоматически переключает-

ся в режим вентиляции и возвращается в режим охлаждения через довольно длительный интервал времени. При достижении заданной температуры воздуха компрессор отключается, и кондиционер продолжает работать в режиме вентиляции. При повышении температуры воздуха компрессор снова включается.

7. Переключение с режима нагрева в режим вентиляции

При достижении заданной температуры воздуха компрессор отключается, и кондиционер продолжает работать в режиме вентиляции. При снижении температуры воздуха компрессор снова включается.

8. При относительной влажности воздуха в помещении выше 80 % на поверхности кондиционера может образоваться конденсат

9. Режим оттаивания

При обмерзании теплообменника наружного блока в режиме нагрева теплопроизводительность кондиционера снижается. Через некоторое время кондиционер автоматически переходит в режим оттаивания. При этом компрессор постоянно работает, а вентиляторы не вращаются. После завершения цикла оттаивания кондиционер возвращается в режим нагрева.

10. Режим нагрева

При работе в режиме нагрева кондиционер переносит теплоту, содержащуюся в наружном воздухе, внутрь помещения. При понижении температуры наружного воздуха теплопроизводительность кондиционера уменьшается, и температура обработанного воздуха понижается.

11. Система защиты от подачи холодного воздуха

Во избежание подачи в помещение холодного воздуха вентилятор внутреннего блока автоматически уменьшает скорость вращения или останавливается.

Это происходит в следующих случаях:

- Только что включился режим нагрева.
- Только что завершился цикл оттаивания.
- Очень низкая температура наружного воздуха.

12. Система защиты от частых пусков (трёхминутная задержка)

При повторном пуске кондиционера сразу же после его отключения кондиционер включается только через 3 минуты.

Коды ошибок

Название ошибки	Код ошибки
Ошибка связи внутреннего и наружного блока	E0
Ошибка связи компонентов наружного блока	EC
Неисправность датчика температуры внутреннего блока (воздушного)	E1
Неисправность датчика температуры внутреннего блока (трубного, теплообменника)	E2
Неисправность датчика температуры наружного блока (трубного, теплообменника)	E3
Недостаток хладагента / Общая ошибка системы	E4
Неверная конфигурация мощности модели	E5
Неисправность двигателя вентилятора внутреннего блока (AC/DC/PG двигателей)	E6
Неисправность датчика температуры наружного блока (воздушного)	E7
Неисправность датчика температуры наружного блока (трубного, нагнетания)	E8
Неисправность модуля IPRM/управления компрессора (блокировка работы после 6-кратного появления P0)	E9
Неисправность двигателя вентилятора наружного блока	EF
Неисправность элемента отслеживания уровня тока (плата управления наружного блока)	EA
Ошибка памяти ЭСППЗУ внутреннего или наружного блока (EEPROM)	EE
Ошибка по встроенной термозащите компрессора	EP
Неисправность элемента отслеживания уровня напряжения (плата управления наружного блока)	EU
Неисправность датчика температуры наружного блока (трубного, всасывания)	EH
Ошибка по датчику температуры жидкого хладагента (датчик наружного блока, на выходе)	Ey
Ошибка по датчику температуры газообразного хладагента (датчик наружного блока, на входе)	En
Защита модуля привода компрессора (аппаратная защита)	P0
Защита по недостаточному напряжению (цепи постоянного тока)	P1
Защита по слишком высокому току	P2
Защита по температуре нагнетания	P4
Защита по обмерзанию / переохлаждению теплообменника внутреннего блока в режиме охлаждения/осушения	P5
Защита по перегреву теплообменника внутреннего блока в режиме охлаждения/осушения	P6
Защита по перегреву теплообменника внутреннего блока в режиме нагрева	P7
Ошибка по температуре наружного воздуха (выход за пределы допустимого диапазона)	P8
Защита модуля привода компрессора (программная защита)	P9
Неверная модель	PA
Защита по превышению уровня конденсата	D3
Защита по высокому давлению нагнетания	H1

Примечание: коды ошибок приведены для справки и могут быть изменены без предварительного уведомления.

УХОД И ОБСЛУЖИВАНИЕ

Чистка внутреннего блока

1. Для чистки внутреннего блока и пульта ДУ пользуйтесь сухой мягкой тканью.
2. Если поверхность внутреннего блока сильно загрязнена, смочите ткань холодной водой.
3. Лицевую панель можно снять и промыть водой, после чего следует вытереть её сухой тканью.



ВНИМАНИЕ!

- Не пользуйтесь для чистки кондиционера химическими моющими средствами и не допускайте попадания этих веществ на поверхность блока.
- Не пользуйтесь для чистки кондиционера абразивным порошком, бензином, растворителем и другими химически активными веществами. В противном случае пластиковая поверхность кондиционера может повредиться или деформироваться.

Чистка воздушного фильтра

Загрязнённые воздушные фильтры снижают производительность кондиционера, поэтому чистите их по возможности чаще.

1. Откройте лицевую панель и поднимите её вверх до щелчка. Услышав щелчок, прекратите подъём панели. Возьмитесь за среднюю часть фильтра и потяните вниз.
2. Очистите фильтр с помощью пылесоса. Если фильтр сильно загрязнён, сполосните его водой.
3. Вставьте верхнюю часть фильтра во внутренний блок и закрепите его левую и правую стороны.

Техническое обслуживание

Уберите посторонние предметы, загромождающие воздухозаборную и воздуховыпускную решётки внутреннего и наружного блоков.

Хранение кондиционера по окончании сезона эксплуатации

1. Включите кондиционер на несколько часов в режиме вентиляции. Это позволит полностью просушить его внутренние полости.
2. Отключите кондиционер и извлеките вилку из розетки. Извлеките элементы питания из пульта дистанционного управления.
3. Механизмы наружного блока требуют регулярного осмотра и чистки, поэтому своевременно обращайтесь в сервисный центр.

Ремонт

Если ваш кондиционер работает неисправно, отключите его и обратитесь в сервисный центр.

ТРАНСПОРТИРОВКА И ХРАНЕНИЕ

Прибор должен храниться в упаковке изготовителя в закрытом помещении при температуре +4 до +40 °С и относительной влажности до 85 % при температуре 25 °С.

Транспортирование и хранение прибора должно соответствовать указаниям манипуляционных знаков на упаковке.

При транспортировке должны быть исключены любые возможные удары и перемещения упаковки внутри транспортного средства.

КОМПЛЕКТАЦИЯ

Внутренний блок:

1. Кондиционер, сплит-система (внутренний блок), 1 шт.
2. Крепления для монтажа на стену (только для внутреннего блока), 1 комплект.
3. Пульт ДУ, 1 шт.
4. Инструкция (руководство пользователя), 1 шт.
5. Гарантийный талон (в инструкции).

Наружный блок:

1. Кондиционер, сплит-система (наружный блок), 1 шт.
2. Дренажный патрубок наружного блока, 1 шт.
3. Декоративная накладка для технологического отверстия трассы кондиционера, 1 шт.
4. Комплект гаек для вальцовочных соединений, 1 комплект.

Примечание: производитель оставляет за собой право изменять комплектацию без предварительного уведомления.

СРОК ЭКСПЛУАТАЦИИ

Срок эксплуатации прибора составляет 10 лет при условии соблюдения соответствующих правил по установке и эксплуатации.

ПРАВИЛА УТИЛИЗАЦИИ

По истечению срока службы прибор должен подвергаться утилизации в соответствии с нормами, правилами и способами, действующими в месте утилизации.



Не выбрасывайте прибор вместе с бытовыми отходами.

По истечении срока службы прибора, сдавайте его в пункт сбора для утилизации, если это предусмотрено нормами и правилами вашего региона. Это поможет избежать возможных последствий на окружающую среду и здоровье человека, а также будет способствовать повторному использованию компонентов изделия.

Информацию о том, где и как можно утилизировать прибор, можно получить от местных органов власти.

ДАТА ИЗГОТОВЛЕНИЯ

Дата изготовления указана на приборе.

СЕРТИФИКАЦИЯ ПРОДУКЦИИ

Товар соответствует требованиям:

ТР ТС 004/2011 «О безопасности низковольтного оборудования».
ТР ТС 020/2011 «Электромагнитная совместимость технических средств».
ТР ЕАЭС 037/2016 «Об ограничении применения опасных веществ в изделиях электротехники и радиоэлектроники».

Произведено под контролем:

"Clima Technologie S.r.l.",
Via Marco Polo 7, 35040 Sant'urbano, Italy.
«Клима Технолоджи С.Р.Л.»,
Виа Марко Поло 7, 35040 Сант-Урбано,
Италия.

Изготовитель:

"TCL Air Conditioner (ZhongShan) Co., Ltd. ",
59 Nantou Road West, Nantou town,
Zhongshan city, Guangdong province,
528427, China.

«ТиСиЭль Эйр Кондиционер (Чжуншань) Ко., Лтд.»,
59 Наньтоу Роуд Вест, Наньтоу,
Чжуншань, Гуандун, 528427, Китай.

Импортер в РФ:

ООО «Компания БИС».
119180, Россия, г. Москва,
ул. Б. Полянка, д. 2, стр. 2, пом./комн. 1/8.
Тел.: 8 495 150-50-05
E-mail: climate@breez.ru

Сделано в Китае

ROYAL.ru

EAC





ROYAL.ru

