



**ROYAL**<sup>®</sup>  
CLIMA

# STRADA

**МОБИЛЬНЫЙ  
КОНДИЦИОНЕР ВОЗДУХА**

RM-ST39CH-E

## **РУКОВОДСТВО ПО ЭКСПЛУАТАЦИИ**

Перед началом работы внимательно прочитайте  
и сохраните данное руководство





## **СОДЕРЖАНИЕ**

ИСПОЛЬЗУЕМЫЕ ОБОЗНАЧЕНИЯ .....	2
ПРАВИЛА БЕЗОПАСНОСТИ .....	3
НАЗНАЧЕНИЕ .....	4
УСТРОЙСТВО ПРИБОРА .....	4
УСЛОВИЯ ЭКСПЛУАТАЦИИ .....	5
УСТАНОВКА .....	5
ТЕХНИЧЕСКИЕ ХАРАКТЕРИСТИКИ .....	7
УПРАВЛЕНИЕ ПРИБОРОМ .....	8
ПОИСК И УСТРАНЕНИЕ НЕИСПРАВНОСТЕЙ .....	14
УХОД И ОБСЛУЖИВАНИЕ .....	15
ТРАНСПОРТИРОВКА И ХРАНЕНИЕ .....	16
КОМПЛЕКТАЦИЯ .....	16
СРОК ЭКСПЛУАТАЦИИ .....	16
ПРАВИЛА УТИЛИЗАЦИИ .....	16
ДАТА ИЗГОТОВЛЕНИЯ .....	16
СЕРТИФИКАЦИЯ ПРОДУКЦИИ .....	16
ГАРАНТИЙНЫЙ ТАЛОН .....	19

## Уважаемый покупатель!

Поздравляем вас с покупкой и благодарим за удачный выбор кондиционера воздуха бренда Royal Clima.

Перед началом эксплуатации прибора просим вас внимательно ознакомиться с руководством по эксплуатации.

## ИСПОЛЬЗУЕМЫЕ ОБОЗНАЧЕНИЯ



**ОСТОРОЖНО!**

Требования, несоблюдение которых может привести к серьезной травме или летальному исходу.

### Примечание:

1. Если поврежден кабель питания, он должен быть заменен производителем или авторизованной сервисной службой или другим квалифицированным специалистом во избежание серьезных травм.
2. Кондиционер должен быть установлен с соблюдением существующих местных норм и правил эксплуатации электрических сетей.
3. После установки кондиционера электрическая вилка должна находиться в доступном месте.
4. Неисправные батарейки пульта должны быть заменены.
5. Производитель оставляет за собой право без предварительного уведомления покупателя вносить изменения в конструкцию, комплектацию или технологию изготовления изделия с целью улучшения его свойств.
6. В тексте и цифровых обозначениях инструкции могут быть допущены опечатки.
7. Если после прочтения инструкции у вас останутся вопросы по эксплуатации прибора, обратитесь к продавцу или в специализированный сервисный центр для получения разъяснений.
8. На изделии присутствует этикетка, на которой указаны технические характеристики и другая полезная информация о приборе.



**ВНИМАНИЕ!**

Требования, несоблюдение которых может привести к тяжелой травме или серьезному повреждению оборудования.

### Используемые знаки безопасности на упаковке



#### ПРЕДУПРЕЖДЕНИЕ

Этот символ показывает, что в данном приборе используется легковоспламеняющийся хладагент. Если хладагент протекает и подвергается воздействию внешнего источника возгорания, существует риск возгорания.



#### ВНИМАНИЕ

Этот символ указывает на то, что обслуживающий персонал должен обращаться с этим оборудованием со ссылкой на руководство по установке.



#### ВНИМАНИЕ

Этот символ означает, что следует внимательно прочитать руководство по эксплуатации.



#### ВНИМАНИЕ

Этот символ показывает, что доступна такая информация, как руководство по эксплуатации или инструкция по установке.

## ПРАВИЛА БЕЗОПАСНОСТИ



**ПРЕДУПРЕЖДЕНИЕ**  
Данное устройство  
заполнено хладагентом  
R290

- Специальная информация об устройствах с хладагентом R290. Внимательно прочтите все предупреждения.
- Не используйте хладагент, отличный от указанного (R290), для дозаправки или перезаправки изделия. В противном случае в контуре охлаждения может образоваться недопустимо высокое давление, что может привести к неисправности или взрыву изделия.
- Устройство должно быть размещено в месте без каких-либо постоянных источников возгорания (например, открытого огня, работающих газовых или электрических приборов).
- Прибор следует хранить таким образом, чтобы исключить механическое повреждение. Не прокалывать и не сжигать.
- Устройство должно устанавливаться, использоваться и храниться на площади, которая указана в таблице с техническими характеристиками.
- R290 — это газообразный хладагент, не имеющий цвета и запаха, соответствующий европейским директивам по охране окружающей среды. Не прокалывайте какие-либо части контура хладагента.
- Не закрывайте вентиляционные отверстия в помещении.
- Если прибор установлен, эксплуатируется или хранится в непроветриваемом помещении, помещение должно быть спроектировано таким образом, чтобы предотвратить накопление утечек хладагента.
- Не используйте средства для ускорения процесса размораживания или очистки, кроме рекомендованных производителем.
- Любое лицо, осуществляющее работы с контуром хладагента или его вскрытие, должно иметь действительное удостоверение, выданное уполномоченным аттестационным органом, которое подтверждает компетенцию такого лица по безопасной работе с ВХА и в соответствии с принятыми в промышленности требованиями к аттестации.
- Обслуживание должно выполняться только согласно рекомендациям изготовителя. Техобслуживание и ремонт, которые требуют помощи со стороны другого квалифицированного персонала, должны выполняться под руководством лица, имеющего право работы с огнеопасными хладагентами.



**ВНИМАНИЕ!**



**ОСТОРОЖНО!**

- Перед установкой кондиционера убедитесь, что параметры местной электрической сети соответствуют параметрам, указанным на табличке с техническими данными прибора.
- Используйте кондиционер только по назначению, указанному в данной инструкции.
- Не подключайте кондиционер к неисправной розетке. Не пользуйтесь переходниками и удлинителями.
- Не устанавливайте кондиционер в следующих местах:
  - Вблизи источников открытого пламени.
  - В местах, где возможно попадание брызг воды или других жидкостей на кондиционер.
  - В местах воздействия прямых солнечных лучей.
  - Вблизи ванн и душевых комнат и плавательных бассейнов.
- Не подключайте и не отключайте кондиционер от электрической сети, вынимая вилку из розетки, используйте кнопку ВКЛ/ВЫКЛ.
- Не храните бензин и другие летучие и легковоспламеняющиеся жидкости вблизи кондиционера — это очень опасно!
- Кондиционер не даёт притока свежего воздуха! Чаше проветривайте помещение, особенно если в помещении работают приборы на жидком топливе, которые снижают количество кислорода в воздухе.
- Не засовывайте посторонние предметы в воздухозаборные и выпускные решетки кондиционера. Это опасно, так как вентилятор вращается с высокой скоростью.
- Для обеспечения надежной работы кондиционера не наклоняйте его.
- Прежде чем приступить к чистке кондиционера, извлеките вилку из розетки.
- Перед перемещением или обслуживанием кондиционера всегда отключайте его от сети питания.
- Во избежание перегрева не закрывайте работающий кондиционер.
- Кондиционер не предназначен для использования лицами (включая детей) с ограниченными физическими способностями, недостатком опыта и знаний, пока они не получили инструкцию по использованию данного кондиционера от человека, который отвечает за их безопасность.
- Дети не осознают опасности, которая может возникнуть при использовании электроприборов, поэтому не разрешайте им использовать или играть прибором без вашего присмотра. Не оставляйте шнур питания в зоне досягаемости для детей, даже если электроприбор выключен.
- Храните упаковочные материалы (картон, пластик и т.д.) в недоступном для детей месте, поскольку они могут представлять опасность для детей.

## НАЗНАЧЕНИЕ

Прибор предназначен для охлаждения, осушения воздуха и вентиляции в бытовых помещениях.

## УСТРОЙСТВО ПРИБОРА

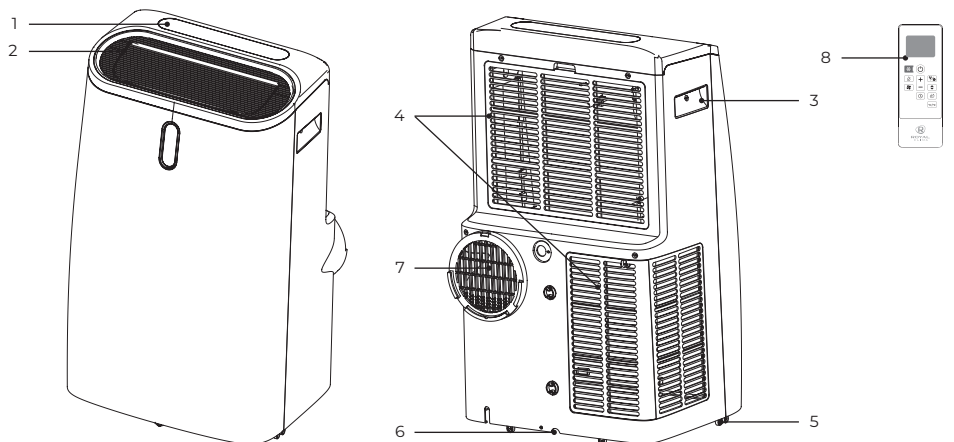

1. Панель управления
2. Горизонтальные жалюзи
3. Ручки (с обеих сторон)
4. Воздухозаборники с сетчатым фильтром
5. Колеса для перемещения
6. Дренажное отверстие
7. Выход горячего воздуха
8. Пульт дистанционного управления
9. Гибкий воздуховод
10. Патрубок-соединитель
11. Дренажный шланг
12. Выбросное сопло
13. Монтажная пластина (кронштейн) для окна



Рис. 1

\* Все изображения в данной инструкции представлены исключительно в ознакомительных целях. Реальный вид прибора и деталей может отличаться от указанных на изображении. Перед использованием убедитесь, что все комплектующие извлечены из заводской упаковки.

## УСЛОВИЯ ЭКСПЛУАТАЦИИ

Рабочие температуры		
Режим	Температура в комнате	
Охлаждение	Воздух в помещении	17–35 °С
	Наружный воздух	17–35 °С
Осушение	Воздух в помещении	13–35 °С
	Наружный воздух	13–35 °С

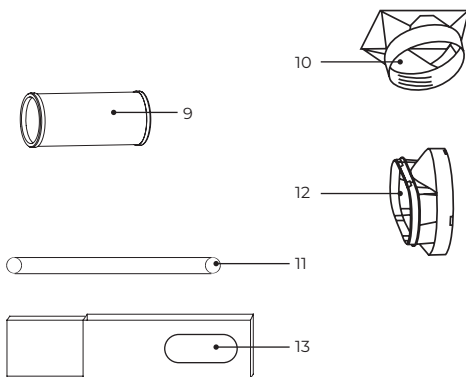
## УСТАНОВКА

- Для установки кондиционера выберите просторное место, со свободным доступом воздуха к устройству.
- Расстояние от кондиционера до стен и других предметов должно быть не менее 50 см.



Рис. 2

- Не устанавливайте кондиционер в помещениях с высокой влажностью.
- Обеспечьте свободный доступ к розетке.
- Как показано на рис. 3 а) б), установите гибкий воздуховод для выброса горячего воздуха в окне.



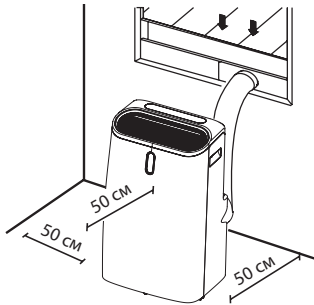

Рис. 3

- Заземленную розетку сети электропитания с параметрами 220-240 В / 50 Гц.
- Нажмите кнопку , чтобы включить кондиционер.

### Меры предосторожности при работе в режимах охлаждения и осушения

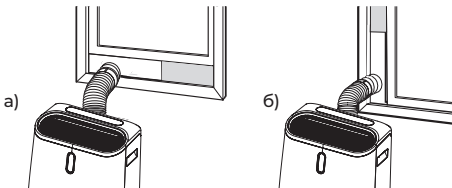
- Во время режимов охлаждения и осушения, интервал между отключением и повторным включением кондиционера должен быть не менее 3 минут.
- Источник питания должен соответствовать электрическим правилам и нормам.
- Не подключайте кондиционер в одну розетку с другими приборами.
- Подключайте прибор только к источнику питания 220–240 В, переменного тока с частотой 50 Гц.

## Монтаж выбросного воздуховода горячего воздуха

### Временная установка

- Вставьте оба конца выбросного воздуховода в соединитель и выпускное сопло и зафиксируйте.
- Закрепите соединитель на заднем выпускном отверстии кондиционера.
- Вставьте выпускное сопло в оконный проем.



Рис. 4

**Примечание:** для обеспечения правильной работы не перекручивайте и не перегибайте шланг. Убедитесь, что вокруг отверстия для выхода воздуха из выпускного шланга нет препятствий (в пределах 50 см) для правильной работы вытяжной системы.

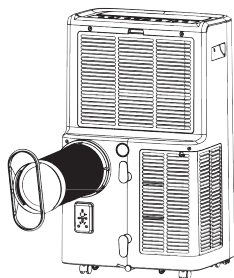
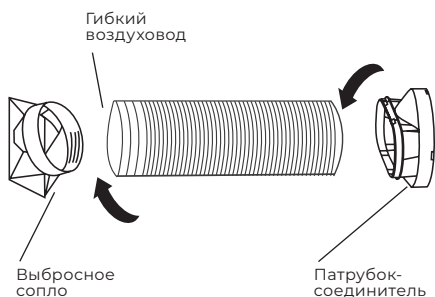

Рис. 5

## Работа дренажной системы

### Ручной дренаж

Когда резервуар заполнен, прибор останавливает работу, а на дисплее появляется символ **Ft** («Full tank») (см. также раздел «Поиск и устранение неисправностей»). Осушите резервуар для конденсата в соответствии с алгоритмом действий ниже (см. рис. 6 а):

1. Отключите прибор от сети электропитания.
2. Вытащите сливную пробку.
3. Осушите резервуар, слив воду в поддон (не поставляется в комплекте) или другую емкость.
4. По окончании слива крепко закрутите пробку.
5. Включите прибор в сеть электропитания.

### Непрерывный дренаж

1. Отключите прибор от сети электропитания.
2. Вытащите сливную пробку. Из пробки могут стечь капли воды, поэтому рекомендуется использовать поддон.
3. Подсоедините к сливному отверстию шланг диаметром  $\frac{1}{2}$ " (не поставляется в комплекте), как указано на рисунке 6 б).
4. Проводите слив до полного опустошения резервуара.
5. По окончании дренажа закрутите сливную пробку обратно и включите прибор в сеть электропитания.



Рис. 6



## ТЕХНИЧЕСКИЕ ХАРАКТЕРИСТИКИ

Параметр / Серия	STRADA
<b>Модель</b>	<b>RM-ST39CH-E</b>
Электропитание, В/Гц/Ф	220-240/50/1
Холодопроизводительность, кВт	3,85
Номинальный ток (охлаждение), А	5,66
Номинальная мощность (охлаждение), Вт	1314
Класс энергоэффективности (охлаждение)	A
Расход воздуха, м³/ч	400
Осушение, л/ч	1,39
Уровень шума (мин./ сред./макс.), дБ(А)	54/55/56
Тип хладагента / Вес, кг	R290 / 0,24
Степень защиты	IPX1
Класс электробезопасности	I класс
Размеры прибора (Ш×В×Г), мм	470×762×353
Размеры упаковки (Ш×В×Г), мм	505×878×462
Вес нетто, кг	29,5
Вес брутто, кг	34,0
<b>ПРЕДУПРЕЖДЕНИЕ</b> Устройство следует устанавливать, эксплуатировать и хранить в помещении площадью более	12 м²

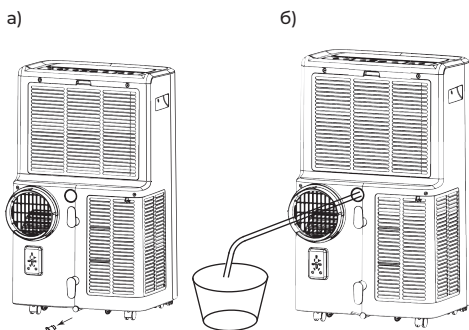

**ОСТОРОЖНО!**  
**ОПАСНОСТЬ ПОЖАРА**  
**R290**



## УПРАВЛЕНИЕ ПРИБОРОМ

### Панель управления



Рис. 7

1. Кнопка вкл./выкл. кондиционера
2. Кнопка выбора режима работы прибора (охлаждение – осушение – вентиляция)
3. Кнопка установки ночного режима
4. Кнопки «+», «-» увеличения и уменьшения температуры/времени по таймеру
5. Кнопка качания горизонтальных жалюзи
6. Кнопка выбора скорости вращения вентилятора высокая - средняя - низкая
7. Кнопка установки таймера для автоматического включения/выключения прибора

### Индикация экрана панели управления:

- А. Индикация включенного таймера
- Б. Индикация скорости вентилятора:
  - ☼ – Высокая скорость вентилятора
  - ☼☼ – Средняя скорость вентилятора
  - ☼☼☼ – Низкая скорость вентилятора
- В. Индикация включенной функции качания жалюзи.
- Г. Дисплей отображения температуры/таймера.
- Д. Индикация включенного режима СОН (ночного режима)
- Е. Режимы работы кондиционера:
  - ☼ – Режим охлаждения
  - ☼☼ – Режим осушения
  - ☼☼☼ – Режим вентиляции
- Ж. Индикация подключения к сети электропитания

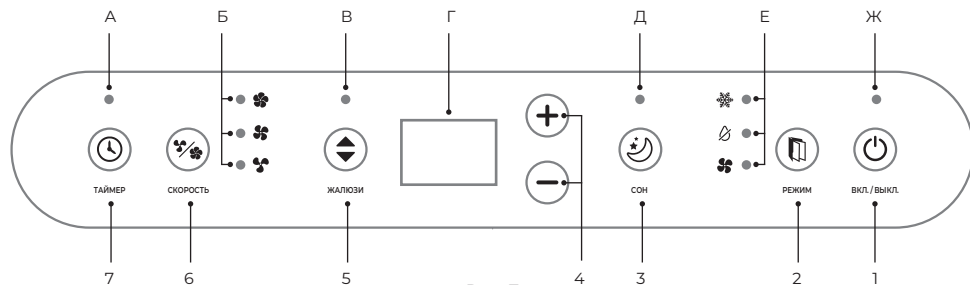
### Индикация экрана на корпусе:

1. Дисплей отображения температуры
2. Режим охлаждения



Рис.8

### Автоматический перезапуск

Если кондиционер неожиданно отключается из-за перебоев с подачей электроэнергии, то он автоматически перезапустится, сохранив все предыдущие настройки.

### Защита от скачков напряжения

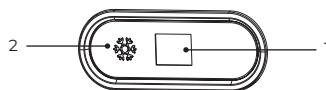
В случае аварийной остановки работы кондиционера (например, при перебоех с подачей электроэнергии), включается автоматическая защита. После срабатывания защиты, работа прибора не может быть возобновлена в течение первых 3 минут. Работа автоматически начнется через 3 минуты.

## Пульт дистанционного управления



Рис. 10

1. Кнопка включения/выключения прибора
2. Кнопка выбора режима работы охлаждения
3. Кнопка выбора режима работы осушения
4. Кнопка выбора режима работы вентиляции
5. Кнопка увеличения/уменьшения температуры (на 1 °C) или таймера (на 1 час)
6. Кнопка установки таймера для автоматического включения/выключения прибора
7. Кнопка выбора скорости вращения вентилятора (низкая/высокая)
8. Кнопка качания горизонтальных жалюзи
9. Кнопка установки ночного режима
10. Кнопка переключения единиц измерения температуры °C/°F

## Дисплей пульта

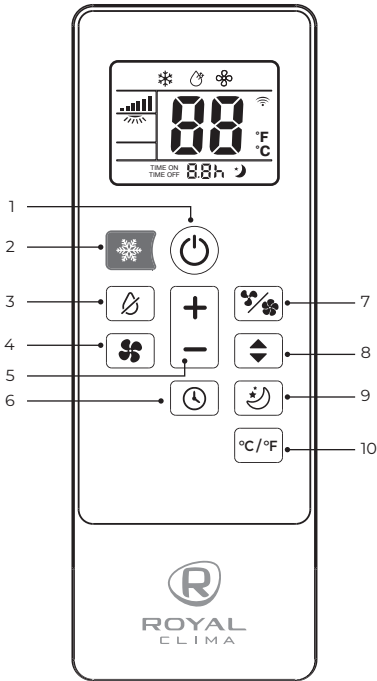

Рис. 11

1. Индикатор работы в режиме охлаждения
2. Индикатор работы в режиме осушения
3. Индикатор работы в режиме вентиляции
4. Индикатор передачи сигнала
5. Цифровой индикатор установленной температуры
6. Индикатор активации функции «Ночной режим»
7. Цифровой индикатор установки таймера «ON/OFF». Показывает значения от 1 до 24 в режиме таймера
8. Индикатор активации таймера «ON/OFF»
9. Индикатор скорости работы вентилятора (низкая/высокая)
10. Индикатор качания горизонтальных жалюзи

### Установка и замена элементов питания

Пульт управления питается от двух батареек (AAA), которые находятся сзади под крышкой на задней стороне пульта.

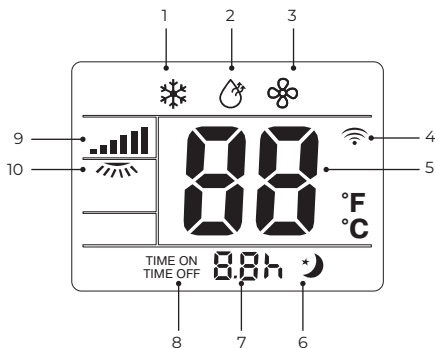
Слегка нажав на крышку, сдвиньте ее и отсоедините. Извлеките старые батарейки и вставьте новые. Обратите внимание на правильность полярности. Подсоедините крышку на место.

**Замечание:** при извлечении батареек все настройки пульта сбрасываются. После замены батареек требуется настройка параметров работы кондиционера. При замене элементов питания не используйте старые элементы или элементы других типов. Это может привести к нарушению нормальной работы пульта ДУ.



### ВНИМАНИЕ!

- Если вы не пользуетесь пультом более 1 месяца, извлеките элементы питания из пульта, так как они могут протечь и повредить пульт.
- При нормальной эксплуатации кондиционера срок службы элементов питания составляет около 6 месяцев.
- Заменяйте элементы питания, если отсутствует звуковое подтверждение приема команд ДУ или когда пропадает значок передачи сигнала.



### ВНИМАНИЕ!

1. Если между пультом и приемником инфракрасных сигналов на кондиционере находятся посторонние предметы, то кондиционер не будет принимать сигналы пульта ДУ.
2. Не допускайте попадания на пульт жидкости.
3. Не оставляйте пульт в зоне воздействия высокой температуры и прямых солнечных лучей.
4. Попадание прямых солнечных лучей на приемник сигналов ДУ может вызвать нарушения в работе кондиционера.
5. Не оставляйте пульт в зоне воздействия электромагнитного излучения, генерируемого другими домашними приборами.



### ВНИМАНИЕ!

Не пользуйтесь кондиционером при низких температурах наружного воздуха. Это может привести к серьезной поломке.



Рис. 12

### РЕЖИМ ОХЛАЖДЕНИЯ

1. Нажмите кнопку «РЕЖИМ» или «❄» на пульте ДУ до тех пор, пока не загорится индикатор «❄».
2. Установите желаемую температуру с помощью кнопки «+» или «-».
3. Нажмите кнопку «🌀», чтобы выбрать скорость вентилятора.
4. Нажмите кнопку «⏻» для активации режима.

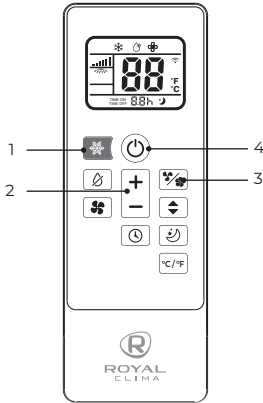

Рис. 13

### РЕЖИМ ВЕНТИЛЯЦИИ

1. Нажмите кнопку «РЕЖИМ» или «🌀» на пульте ДУ до тех пор, пока не загорится индикатор «🌀».
2. Выберите необходимую скорость вентилятора при помощи кнопки «🌀».
3. Нажмите кнопку «⏻» для активации режима.

**Примечание:** в режиме вентиляции нельзя установить температуру. На ЖК-дисплее не будет отображаться температура.

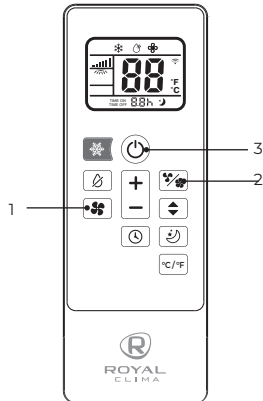

Рис. 14

### РЕЖИМ ОСУШЕНИЯ

В данном режиме может потребоваться слив дренажа. Пожалуйста, обратитесь к разделу «Работа дренажной системы».

1. Нажмите кнопку «РЕЖИМ» или «💧» на пульте ДУ до тех пор, пока не загорится индикатор «💧».
2. Установите желаемую температуру с помощью кнопки «+» или «-».
3. Нажмите кнопку «⏻» для активации режима.

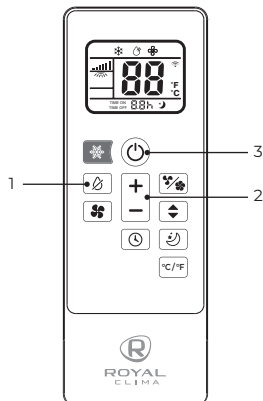

**Примечание:** в режиме осушения скорость вентилятора изменить нельзя.

### Установка таймера

- Таймер на включение — установите значение таймера после которого устройство автоматически включится.
- Таймер на выключение — установите значение таймера после которого устройство автоматически отключится.

### Таймер на включение

Функция таймера на включение позволяет установить период времени, после которого устройство будет автоматически включаться, например, когда вы приходите домой с работы.

1. Установите нужный режим работы, затем выключите прибор, но не выдергивайте шнур из розетки.
2. Нажмите на кнопку «ТАЙМЕР» или  на пульте ДУ и с помощью кнопок + или - пока индикатор TIME ON не загорится и будет мигать. Нажмите кнопку «ТАЙМЕР» или  на пульте ДУ еще раз для подтверждения настройки. По умолчанию на дисплее отобразится последнее время, которое вы установили и «h» (индикация часов).



**Примечание:** это число указывает на промежуток времени после установки таймера, когда прибор автоматически включится.

Например, если вы установите таймер на включение через 2,5 часа, «2.5 h» появится на экране, и устройство включится через 2,5 часа.

3. Нажимайте кнопки регулировки - или + несколько раз, чтобы установить время, когда устройство должно включиться.
4. Подождите 3 секунды, в это время функция таймера будет активирована. Цифровой дисплей на пульте ДУ вернется к показу заданной температуры. Индикатор останется на дисплее, показывая, что функция таймера на включение активирована.

### Таймер на выключение

Таймер на отключение позволяет установить период времени, по истечении которого блок автоматически отключается, например, когда вы проснетесь.

1. Включите прибор и выберите нужный режим работы.
2. Нажмите на кнопку «ТАЙМЕР» или  на пульте ДУ и с помощью кнопок + или - пока индикатор TIME OFF не загорится и будет мигать. Нажмите кнопку «ТАЙМЕР» или  на пульте ДУ еще раз для подтверждения настройки. По умолчанию на дисплее отобразится последнее время, которое вы установили и «h» (индикация часов).

**Примечание:** это число указывает на промежуток времени после установки таймера, когда вы хотите чтобы прибор включился.

Например, если вы установите таймер на отключение через 5 часов, «5.0 h» появится на экране, и устройство отключится через 5 часов.

3. Нажимайте кнопки регулировки - или + несколько раз, чтобы установить время, когда устройство должно отключиться.
4. Подождите 3 секунды, в это время функция таймера будет активирована. Цифровой дисплей на пульте ДУ вернется к показу заданной температуры. Индикатор останется на дисплее, показывая, что функция таймера на отключение активирована.

**Примечание:** при установке таймера на включение или отключения до 10 часов, время будет автоматически увеличиваться на 30 минут с каждым нажатием. После 10 часов и до 24, время будет автоматически увеличиваться на 1 час.

Таймер вернется к 0 после 24 часов.

Вы можете отключить функцию таймера установив его на «0.0 h».



Рис. 15

### РЕЖИМ «СОН»

Режим «СОН» используется для уменьшения потребления энергии во время сна. В данном режиме установленная температура увеличится на 1 °C за 60 минут. Затем установленная температура увеличится еще на 1 °C через дополнительные 60 минут. Эта новая температура будет поддерживаться в течение 7 часов, прежде чем вернется к исходной выбранной температуре.

Это завершит спящий режим, и кондиционер продолжит работать в соответствии с исходной программой.

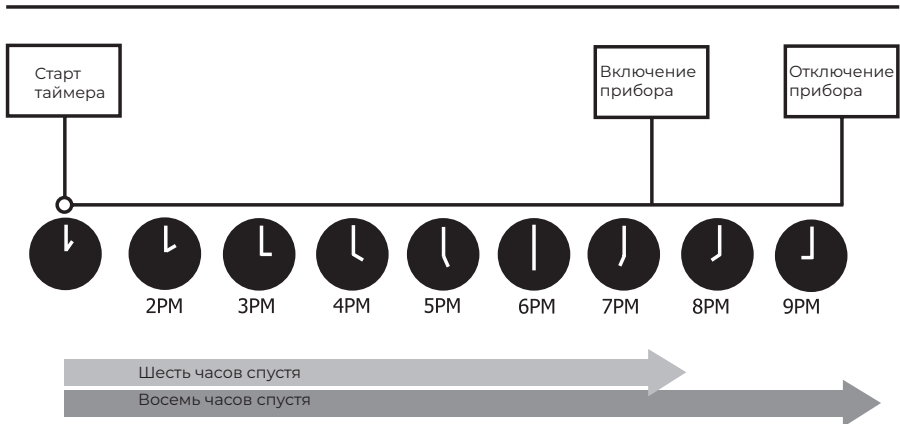
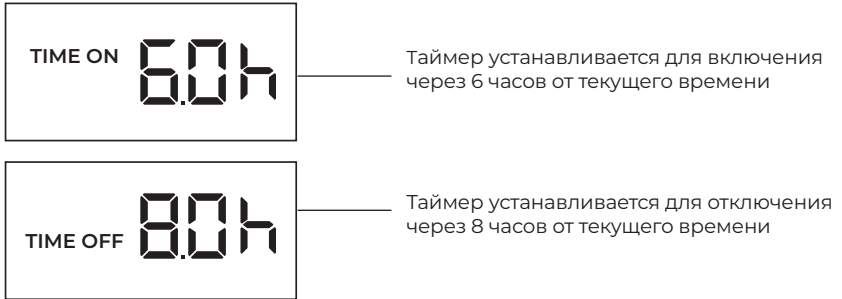
**Примечание:** режим «СОН» не активен в режимах вентиляции и осушения.

## ПОИСК И УСТРАНЕНИЕ НЕИСПРАВНОСТЕЙ

В случае возникновения проблем с эксплуатацией или обнаружения неисправностей обратитесь к способам их устранения, указанным в таблице.

В случае невозможности решения проблем указанными способами обратитесь в центр технического обслуживания.

Неисправность	Причина	Способ устранения
Кондиционер не работает	<ol style="list-style-type: none"> <li>1. Нажата кнопка Выкл</li> <li>2. Нет электропитания</li> <li>3. Мигает индикатор заполнения ёмкости</li> </ol>	<ol style="list-style-type: none"> <li>1. Нажать кнопку Вкл</li> <li>2. Восстановите электропитание</li> <li>3. Слейте воду из бака</li> </ol>
Холодопроизводительность кондиционера недостаточна	<ol style="list-style-type: none"> <li>1. Фильтр загрязнен</li> <li>2. Очень большое помещение. Открыты двери или окна</li> <li>3. В комнате есть источник тепла</li> <li>4. Воздуховод для выброса горячего воздуха не подсоединен или заблокирован</li> </ol>	<ol style="list-style-type: none"> <li>1. Очистите фильтр</li> <li>2. Закройте окна и двери</li> <li>3. Удалите источник тепла из комнаты</li> <li>4. Подсоедините или очистите шланг для выброса горячего воздуха</li> </ol>
Вода	<ol style="list-style-type: none"> <li>1. Кондиционер не установлен вертикально</li> <li>2. Слив заблокирован</li> </ol>	<ol style="list-style-type: none"> <li>1. Установите кондиционер вертикально</li> <li>2. Проверьте слив, прочистите его</li> </ol>
Шум	<ol style="list-style-type: none"> <li>1. Кондиционер установлен неверно</li> <li>2. Забит фильтр</li> <li>3. Звук, который издает хладагент во время движения по трубкам</li> </ol>	<ol style="list-style-type: none"> <li>1. Установите кондиционер на ровную горизонтальную поверхность</li> <li>2. Очистите фильтр</li> <li>3. Это нормальное явление</li> </ol>
Появление запаха	Кондиционер поглощает запах, исходящий от стен и мебели, а затем возвращает его в помещении	Запустите кондиционер на 2-5 минут, запах исчезнет

Кондиционер оснащен системой самодиагностики для определения характера и количества неисправностей. При появлении на

дисплее сообщения об ошибке воспользуйтесь таблицей ниже для его расшифровки.

Неисправность	Причина	Способ устранения
Код E0	Сбои связи между основной платой и платой дисплея	Обратитесь в авторизованный сервисный центр
Код E1	Неисправность датчика температуры окружающей среды	Обратитесь в авторизованный сервисный центр
Код E2	Неисправность датчика температуры змеевика	Обратитесь в авторизованный сервисный центр
Код Ft	Сигнализация высокого уровня конденсата	Опорожните резервуар согласно инструкциям раздела «Дренажная система»



## УХОД И ОБСЛУЖИВАНИЕ

### ОСТОРОЖНО!

- Прежде чем приступить к чистке кондиционера, извлеките вилку из розетки.
- Не используйте бензин или другие химические вещества для очистки.
- При чистке не лейте на кондиционер воду из крана и шланга.
- Не эксплуатируйте кондиционер при поврежденном кабеле электропитания.
- По вопросам замены поврежденного кабеля обращайтесь в сервисный центр.

### Воздушный фильтр

- Если кондиционер работает в сильно запыленном помещении, чистку фильтра следует проводить каждые две недели.
- Откройте решетку воздухозаборного отверстия, и выньте воздушный фильтр (Рис. 16).
- Сначала аккуратно почистите фильтр с помощью пылесоса. Затем осторожно опустите фильтр в теплую воду (с температурой около 40 °С) с мягким моющим средством, прополощите его и просушите, не подвергая воздействию солнечных лучей.
- Аккуратно вставьте фильтры в отведенные для них отсеки, закройте воздушные решетки.

### Поверхность кондиционера

Наружную поверхность кондиционера протирайте ткань, смоченной в нейтральном растворе, удаляя остатки влаги сухой салфеткой.

### Обслуживание перед завершением сезона

Чтобы полностью очистить внутренний контур от воды, снимите нижнюю крышку для слива конденсата, как описано в разделе «Работа дренажной системы». Слейте



Рис. 16

всю оставшуюся воду в таз. Когда вся вода будет слита, установите крышку на место. Извлеките и очистите фильтр, тщательно высушите, прежде чем поставить его обратно.

## ТРАНСПОРТИРОВКА И ХРАНЕНИЕ

Прибор должен храниться в упаковке изготовителя в закрытом помещении при температуре от + 4 до + 40 °С и относительной влажности до 60 % при температуре +25 °С.

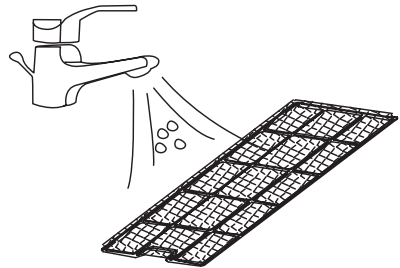
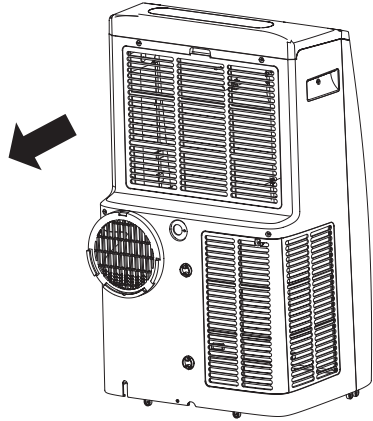
Транспортирование и хранение прибора должно соответствовать указаниям манипуляционных знаков на упаковке.

При транспортировке должны быть исключены любые возможные удары и перемещения упаковки внутри транспортного средства.

## КОМПЛЕКТАЦИЯ

1. Мобильный кондиционер воздуха
2. Пульт дистанционного управления
3. Гибкий воздуховод
4. Патрубок-соединитель
5. Дренажный шланг
6. Выбросное сопло
7. Руководство по эксплуатации и гарантийный талон

## СРОК ЭКСПЛУАТАЦИИ

Срок эксплуатации прибора составляет 10 лет при условии соблюдения соответствующих правил по установке и эксплуатации.

## ПРАВИЛА УТИЛИЗАЦИИ

По истечению срока службы прибор должен подвергаться утилизации в соответствии с нормами, правилами и способами, действующими в месте утилизации.

Не выбрасывайте прибор вместе с бытовыми отходами.

По истечению срока службы прибора сдавайте его в пункт сбора для утилизации, если это предусмотрено нормами и правилами вашего региона.

Это поможет избежать возможных последствий на окружающую среду и здоровье человека, а также будет способствовать повторному использованию компонентов изделия.

Информацию о том, где и как можно утилизировать прибор, можно получить от местных органов власти.



## ДАТА ИЗГОТОВЛЕНИЯ

Дата изготовления указана на приборе.

## СЕРТИФИКАЦИЯ ПРОДУКЦИИ

**Товар сертифицирован на территории Таможенного союза.**

**Товар соответствует требованиям:**

ТР ТС 004/2011 «О безопасности низковольтного оборудования».  
ТР ТС 020/2011 «Электромагнитная совместимость технических средств».  
ТР ЕАЭС 037/2016 «Об ограничении применения опасных веществ в изделиях электротехники и радиоэлектроники».

**Произведено под контролем:**

«Clima Technologie S.r.l.», Via Nazario Sauro 4, 40121 Bologna, Italy.

«Клима Технолоджи С.Р.Л.», Виа Назарио Сауро 4, 40121 Болонья, Италия.

**Изготовитель:**

“Zhejiang Oulun Electric Co., Ltd”,  
No.17 Tangmei Road, 311100 Yuhang  
Economic Development Zone, Hangzhou,  
Zhejiang, China.

«Чжэцзян Оулун Электрик Ко., Лтд»,  
No.17 Танмей Род, 311100 Йюхан Экономик  
Девелопмент Зоун, Ханчжоу, Чжэцзян,  
Китай.

**Импортер в РФ:**

ООО «Компания БИС».  
Россия, 119180, г. Москва, ул. Б. Полянка,  
д. 2, стр. 2, пом. / комн. 1/8, РФ.  
Тел.: +7 (495) 150-50-05  
E-mail: climate@breez.ru

Сделано в Китае.

[www.ROYAL.ru](http://www.ROYAL.ru)







<b>Модель</b>	<b>Серийный номер</b>
<b>Дата изготовления</b>	<b>Срок гарантии</b>
<b>Дата продажи*</b>	<b>Дата монтажа**</b>
<b>Покупатель</b>	
<b>Продавец</b>	
<b>Организация, осуществившая монтаж оборудования</b>	

\* дата подписания товарно-транспортной накладной

\*\* дата подписания Акта приемки оборудования в эксплуатацию



Настоящий документ не ограничивает определенные законом права потребителей, но дополняет и уточняет оговоренные законом обязательства, предполагающие соглашение Сторон, либо договор.

## Поздравляем вас с приобретением техники отличного качества!

Убедительно просим вас во избежание недоразумений до установки/эксплуатации изделия внимательно изучить его инструкцию по эксплуатации.

В конструкцию, комплектацию или технологию изготовления изделия с целью улучшения его технических характеристик могут быть внесены изменения. Такие изменения вносятся без предварительного уведомления Покупателя и не влекут обязательств по изменению/улучшению ранее выпущенных изделий.

### Внешний вид и комплектность изделия

Тщательно проверьте внешний вид изделия и его комплектность, все претензии по внешнему виду и комплектности предъявляйте Продавцу при покупке изделия.

### Гарантийный срок

Гарантийный срок составляет **36 месяца** с момента продажи Изделия.

Гарантийное обслуживание производится в соответствии с гарантийными обязательствами, перечисленными в гарантийном талоне.

### Гарантийное обслуживание

Гарантийное обслуживание купленного вами прибора осуществляется через Продавца, монтажную организацию, проводившую установку прибора, специализированные сервисные центры.

По вопросам качества работы авторизованных сервисных центров заполните форму обращения на сайте [www.royal.ru](http://www.royal.ru) в разделе «Контакты»;

### Внимание!

**Монтаж и подключение оборудования (в тех случаях, где это требуется согласно Руководству пользователя) должны производиться сертифицированной компанией – установщиком.**

Оборудование лишается гарантии Изготовителя в случае, если монтажные, пусконаладочные, ремонтные или профилактические работы были выполнены несертифицированной организацией/лицом.

Дополнительную информацию по продукту, его эксплуатации и обслуживанию вы можете получить у вашего Продавца или на сайте:

[www.royal.ru](http://www.royal.ru)

### Техническое (профилактическое) обслуживание

По всем вопросам, связанным с техобслуживанием изделия, обращайтесь к Продавцу, в монтажную организацию или специализированные сервисные центры. Подробная информация о сервисных центрах, уполномоченных осуществлять ремонт и техническое (профилактическое) обслуживание изделия, находится на вышеуказанном сайте.

### Заполнение гарантийного талона

Внимательно ознакомьтесь с гарантийным талоном и проследите, чтобы он был правильно заполнен и имел штамп Продавца. При отсутствии штампа Продавца и даты продажи (либо кассового чека с датой продажи) гарантийный срок исчисляется с даты производства изделия.

Запрещается вносить в гарантийный талон какие-либо изменения, а также стирать или переписывать указанные в нём данные. Гарантийный талон должен содержать: наименование и модель изделия, его серийный номер, дату продажи, а также подпись уполномоченного лица и штамп Продавца.

### Область действия гарантии

Обслуживание в рамках предоставленной гарантии осуществляется только на территории РФ и распространяется на изделия, купленные на территории РФ.

Настоящая гарантия не дает права на возмещение и покрытие ущерба, произошедшего в результате переезда или регулировки изделия, без предварительного письменного согласия изготовителя, с целью приведения его в соответствие с национальными или местными техническими стандартами и нормами безопасности, действующими в любой другой стране, кроме РФ, где это изделие было первоначально продано.

### Обеспечение гарантийного обслуживания

В случае неисправности прибора по вине изготовителя обязательство по устранению неисправности будет возложено на уполномоченную изготовителем организацию. В данном случае покупатель вправе обратиться к Продавцу, монтажной организации или авторизованный сервисный центр Изготовителя.

Ответственность за неисправность прибора, возникшую в результате неправильной установки (монтажа) прибора, возлагается на монтажную организацию. В данном случае необходимо обратиться к организации, проводившей установку (монтаж) прибора.

Для установки (подключения) изделия рекомендуем обращаться в сертифицированные специализированные монтажные организации, где вы можете воспользоваться услугами квалифицированных специалистов.

Продавец, уполномоченная изготовителем организация, импортер и изготовитель не несут ответственности за недостатки изделия, возникшие из-за его неправильной установки (подключения).

### Настоящая гарантия распространяется на производственные или конструкционные дефекты изделия

Выполнение ремонтных работ и замена дефектных деталей изделия специалистами уполномоченного сервисного центра производятся в сервисном центре. Гарантийный ремонт изделия выполняется в срок не более 45 дней. В случае, если во время устранения недостатков товара станет очевидным, что они не будут устранены в определённый соглашением Сторон срок,

Стороны могут заключить соглашение о новом сроке устранения недостатков товара.

Гарантийный срок на комплектующие изделия (детали, которые могут быть сняты с изделия без применения каких-либо инструментов, т. е. ящики, полки, решётки, корзины, насадки, щётки, трубки, шланги и др. подобные комплектующие) составляет 3 (три) месяца. Гарантийный срок на новые комплектующие, установленные на изделие при гарантийном или платном ремонте, либо приобретённые отдельно от изделия, составляет 3 (три) месяца со дня выдачи отремонтированного изделия Покупателю, либо продажи последнему этих комплектующих.

#### **Настоящая гарантия не распространяется на:**

- периодическое обслуживание и сервисное обслуживание изделия (чистку, замену фильтров или устройств, выполняющих функции фильтров, чистку и дезинфекцию теплообменников и дренажных систем и пр.);
- любые адаптации и изменения изделия, в т. ч. с целью усовершенствования и расширения обычной сферы его применения, которая указана в Инструкции по эксплуатации изделия, без предварительного письменного согласия изготовителя;
- аксессуары, входящие в комплект поставки.

#### **Настоящая гарантия также не предоставляется в случаях, если недостаток в товаре возник в результате:**

- использования изделия не по его прямому назначению, не в соответствии с его Инструкцией по эксплуатации, в том числе эксплуатации изделия с перегрузкой или совместно со вспомогательным оборудованием, не рекомендуемым Продавцом, уполномоченной изготовителем организацией, импортером, изготовителем;
- наличия на изделии механических повреждений (сколов, трещин и т. д.), воздействий на изделие чрезмерной силы, химически агрессивных веществ, высоких температур, повышенной влажности/запылённости, концентрированных паров, если что-либо из перечисленного стало причиной неисправности изделия;
- ремонта/наладки/инсталляции/адаптации/пуска изделия в эксплуатацию не уполномоченными (не сертифицированными) на то организациями/лицами;
- неаккуратного обращения с устройством, ставшего причиной физических, либо косметических повреждений поверхности;
- если нарушены правила транспортировки/хранения/монтажа/эксплуатации;
- стихийных бедствий (пожар, наводнение и т. д.) и других причин, находящихся вне контроля Продавца, уполномоченной изготовителем организации, импортера, изготовителя и Покупателя, которые причинили вред изделию;
- неправильного подключения изделия к электрической или водопроводной сети, а также неисправностей (несоответствие рабочих параметров) электрической или водопроводной сети и прочих внешних сетей;

- дефектов, возникших вследствие попадания внутрь изделия посторонних предметов, жидкостей, кроме предусмотренных инструкцией по эксплуатации, насекомых и продуктов их жизнедеятельности и т. д.;
- необходимости замены ламп, фильтров, элементов питания, аккумуляторов, предохранителей, а также стеклянных/фарфоровых/матерчатых и перемещаемых вручную деталей и других дополнительных быстроизнашивающихся/сменных деталей изделия, которые имеют собственный ограниченный период работоспособности, в связи с их естественным износом;
- дефектов системы, в которой изделие использовалось как элемент этой системы;
- дефектов, возникших в результате некорректной работы/неисправности/неправильного подключения дополнительно установленного оборудования, не входящего в заводской стандартный комплект поставки (низкотемпературные комплекты, дренажные насосы и пр.).

#### **Особые условия гарантийного обслуживания мобильных кондиционеров и осушителей.**

Настоящая гарантия не распространяется на недостатки работы изделия в случае, если Покупатель по своей инициативе (без учета соответствующей информации Продавца) выбрал и купил кондиционер/осушитель надлежащего качества, но по своим техническим характеристикам не предназначенный для условий эксплуатации или помещения, в котором он был впоследствии установлен Покупателем.

#### **Уважаемый Покупатель!**

Напоминаем, что неквалифицированный монтаж Оборудования может привести к его неправильной работе и, как следствие, к выходу изделия из строя.

В случае возникновения в мобильных кондиционерах/осушителях недостатков в результате нарушения порядка их установки гарантия не распространяется.

Гарантию на монтажные работы и связанные с ними недостатки в работе изделия несёт монтажная организация.

Выполнение гарантийных обязательств на изделие возложено Изготовителем на Продавца оборудования.

Покупатель предупреждён о том, что, если товар отнесен к категории товаров, предусмотренных «Перечнем непродовольственных товаров надлежащего качества, не подлежащих возврату или обмену на аналогичный товар другого размера, формы, габарита, фасона, расцветки или комплектации» Пост. Правительства РФ № 55 от 19.01.1998, он не вправе требовать обмена купленного изделия в порядке ст. 25 Закона «О защите прав потребителей» и ст. 502 ГК РФ.

#### **С момента подписания Покупателем Гарантийного талона считается, что:**

- вся необходимая информация о купленном изделии и его потребительских свойствах предоставлена Покупателю в полном объёме, в соответствии со ст. 10 Закона «О защите прав потребителей»;



- покупатель получил Инструкцию по эксплуатации купленного изделия на русском языке и

\_\_\_\_\_

\_\_\_\_\_;

- покупатель ознакомлен и согласен с условиями гарантийного обслуживания/особенностями эксплуатации купленного изделия;
- покупатель не имеет претензий к внешнему виду/комплектности купленного изделия.

\_\_\_\_\_

\_\_\_\_\_

**Отметить здесь, если работа изделия проверялась в присутствии Покупателя.**

**Подпись Покупателя:** \_\_\_\_\_

**Дата:** \_\_\_\_\_



# ГАРАНТИЙНЫЙ ТАЛОН \_\_\_\_\_

Наименование изделия	Заводской номер

Дата приобретения: «\_\_\_\_» \_\_\_\_\_

## Сведения о покупателе

Ф. И. О. покупателя	
Адрес и телефон покупателя	

## Сведения об организации, продавшей изделие

Название	
Фактический адрес и телефон	

Подпись \_\_\_\_\_

М. П.

Подтверждаю получение изделия, к внешнему виду претензий не имею.  
С условиями гарантии ознакомлен.

\_\_\_\_\_  
Подпись покупателя





Заполняется продавцом

### ГАРАНТИЙНЫЙ ТАЛОН

/сохраняется у покупателя/



Модель \_\_\_\_\_

Серийный номер \_\_\_\_\_

Дата продажи \_\_\_\_\_

Название продавца \_\_\_\_\_

Адрес продавца \_\_\_\_\_

Телефон продавца \_\_\_\_\_

Подпись продавца \_\_\_\_\_

Печать продавца \_\_\_\_\_

Изымается мастером при обслуживании

### УНИВЕРСАЛЬНЫЙ ОТРЫВНОЙ ТАЛОН /на гарантийное обслуживание/



Модель \_\_\_\_\_

Серийный номер \_\_\_\_\_

Дата приема в ремонт \_\_\_\_\_

№ заказа-наряда \_\_\_\_\_

Проявление дефекта \_\_\_\_\_

Ф.И.О. клиента \_\_\_\_\_

Адрес клиента \_\_\_\_\_

Телефон клиента \_\_\_\_\_

Дата ремонта \_\_\_\_\_

Подпись мастера \_\_\_\_\_



Заполняется продавцом

### ГАРАНТИЙНЫЙ ТАЛОН

/сохраняется у покупателя/



Модель \_\_\_\_\_

Серийный номер \_\_\_\_\_

Дата продажи \_\_\_\_\_

Название продавца \_\_\_\_\_

Адрес продавца \_\_\_\_\_

Телефон продавца \_\_\_\_\_

Подпись продавца \_\_\_\_\_

Печать продавца \_\_\_\_\_

Изымается мастером при обслуживании

### УНИВЕРСАЛЬНЫЙ ОТРЫВНОЙ ТАЛОН /на гарантийное обслуживание/



Модель \_\_\_\_\_

Серийный номер \_\_\_\_\_

Дата приема в ремонт \_\_\_\_\_

№ заказа-наряда \_\_\_\_\_

Проявление дефекта \_\_\_\_\_

Ф.И.О. клиента \_\_\_\_\_

Адрес клиента \_\_\_\_\_

Телефон клиента \_\_\_\_\_

Дата ремонта \_\_\_\_\_

Подпись мастера \_\_\_\_\_



Заполняется продавцом

### ГАРАНТИЙНЫЙ ТАЛОН

/сохраняется у покупателя/



Модель \_\_\_\_\_

Серийный номер \_\_\_\_\_

Дата продажи \_\_\_\_\_

Название продавца \_\_\_\_\_

Адрес продавца \_\_\_\_\_

Телефон продавца \_\_\_\_\_

Подпись продавца \_\_\_\_\_

Печать продавца \_\_\_\_\_

Изымается мастером при обслуживании

### УНИВЕРСАЛЬНЫЙ ОТРЫВНОЙ ТАЛОН /на гарантийное обслуживание/



Модель \_\_\_\_\_

Серийный номер \_\_\_\_\_

Дата приема в ремонт \_\_\_\_\_

№ заказа-наряда \_\_\_\_\_

Проявление дефекта \_\_\_\_\_

Ф.И.О. клиента \_\_\_\_\_

Адрес клиента \_\_\_\_\_

Телефон клиента \_\_\_\_\_

Дата ремонта \_\_\_\_\_

Подпись мастера \_\_\_\_\_





[www.ROYAL.ru](http://www.ROYAL.ru)

